

REV24RF.. RCR10/868

- | | | |
|--|--|--|
| de <i>Installationsanleitung</i> | en <i>Installation instructions</i> | fr <i>Instructions d'installation</i> |
| it <i>Istruzioni di montaggio</i> | nl <i>Montage instructie</i> | es <i>Instrucciones de montaje</i> |
| pt <i>Instruções de montagem</i> | cs <i>Návod k montáži a uvední do provozu</i> | hu <i>Telepítési leírás</i> |
| pl <i>Instrukcja montażu i uruchomienia</i> | sv <i>Installationsanvisning</i> | fi <i>Asennusohje</i> |
| da <i>Installationsvejledning</i> | tr <i>Kurulum talimatları</i> | el <i>Οδηγίες εγκατάστασης</i> |

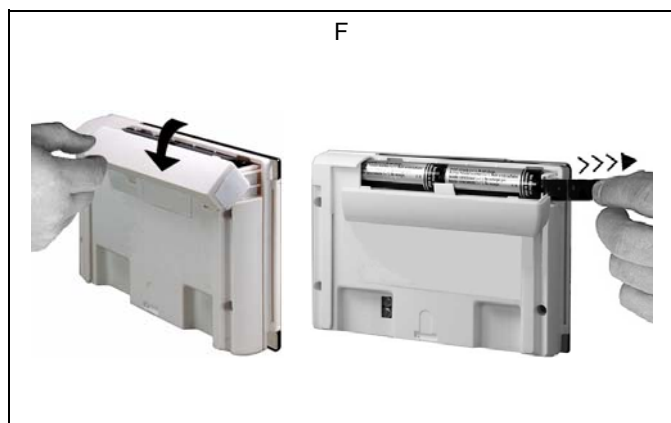

G

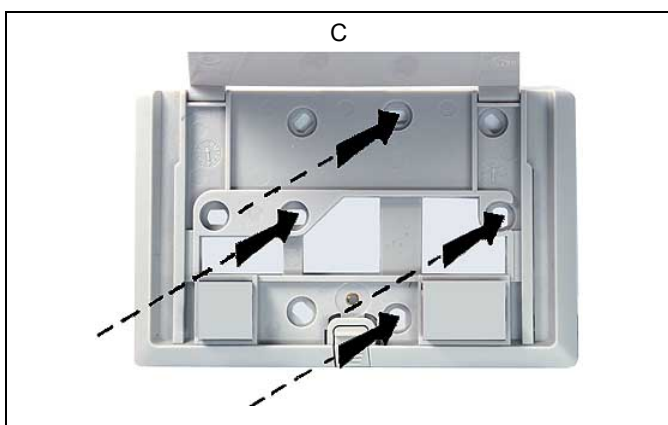
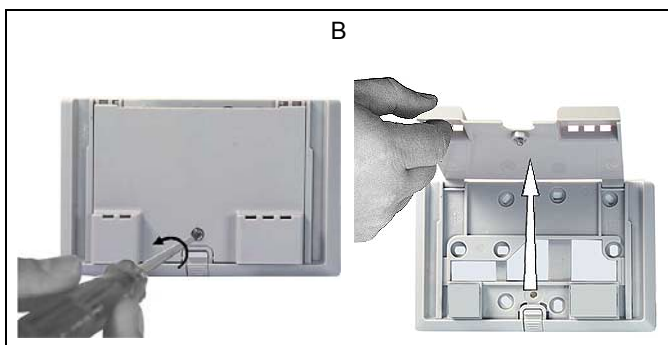
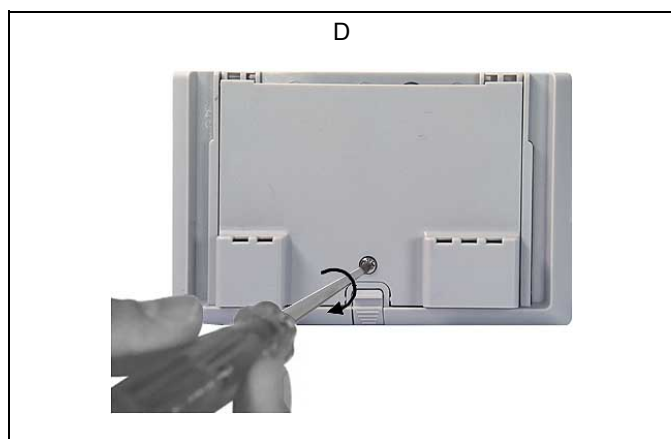
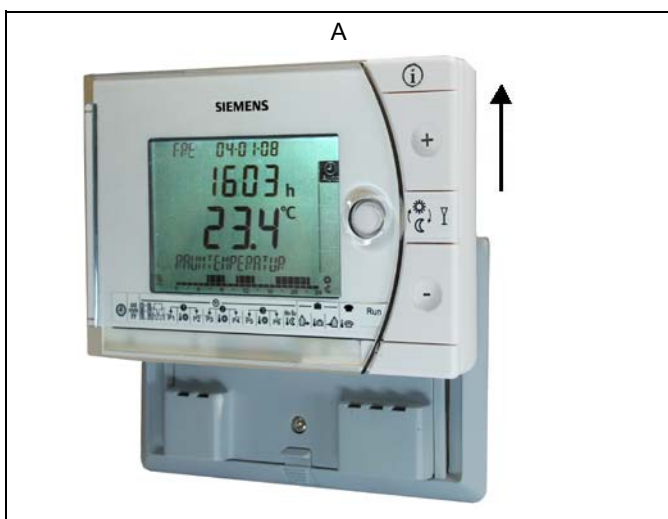
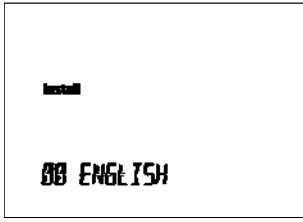

L

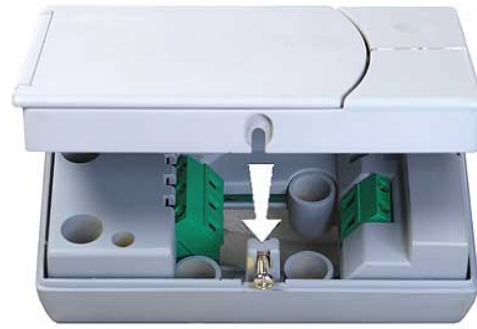

H



M



I



N1

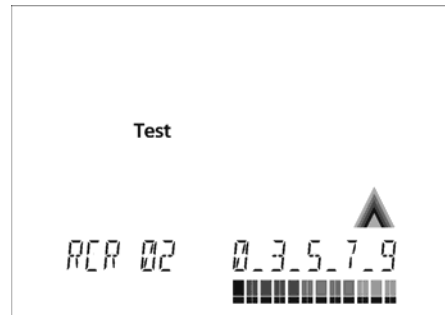

K

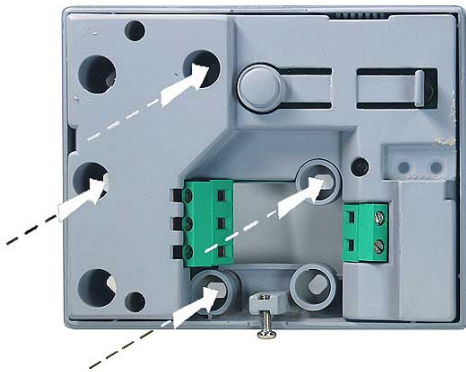

N2

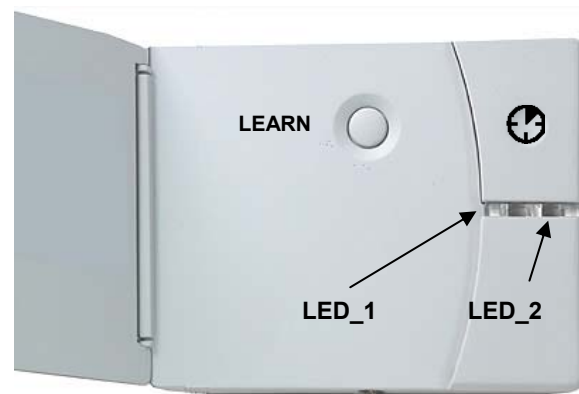

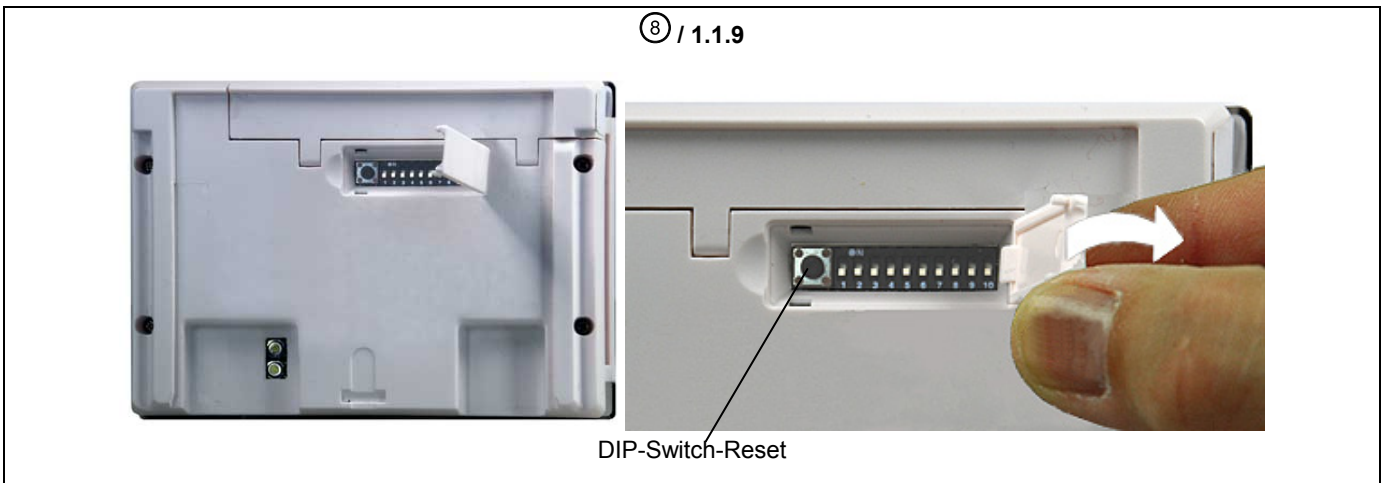
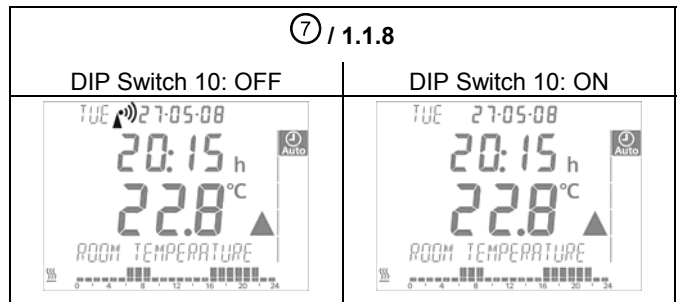
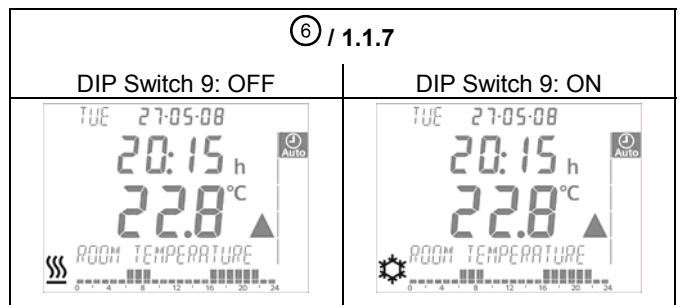
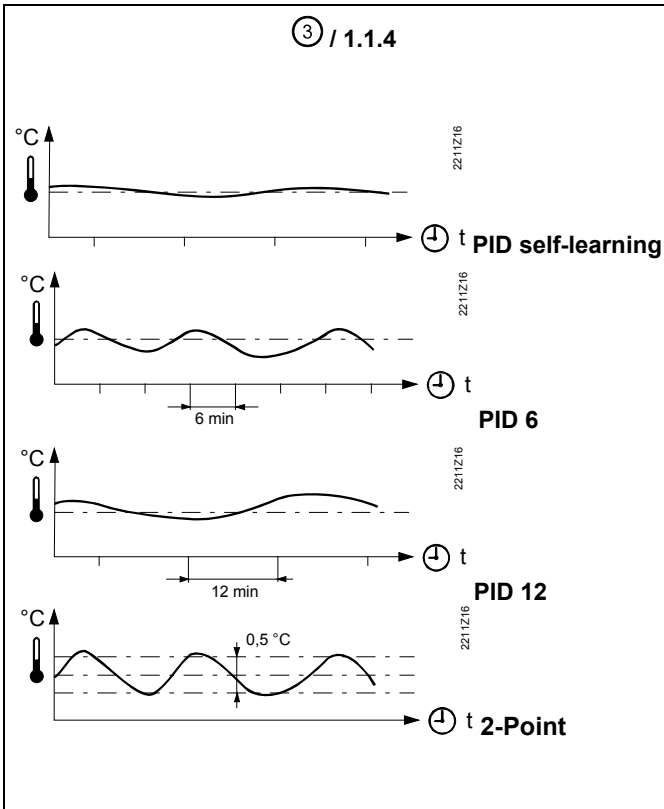
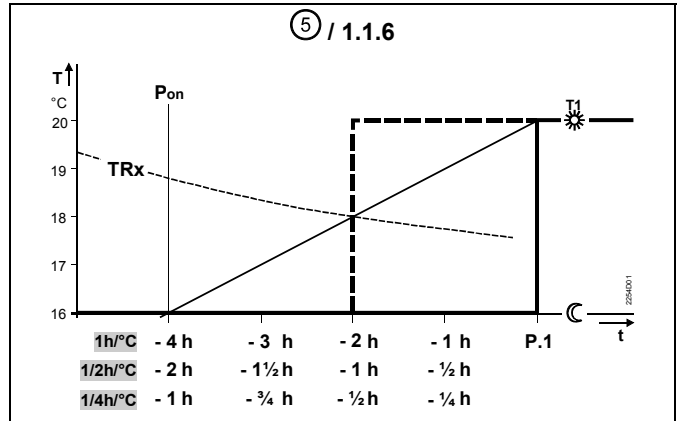
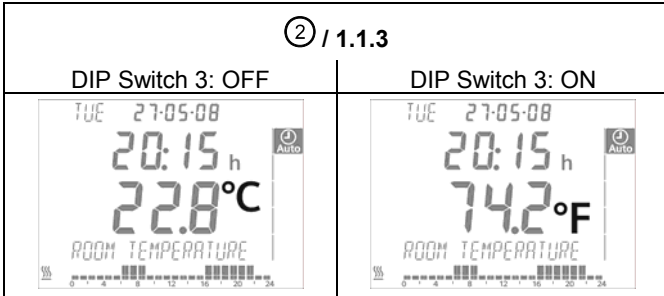
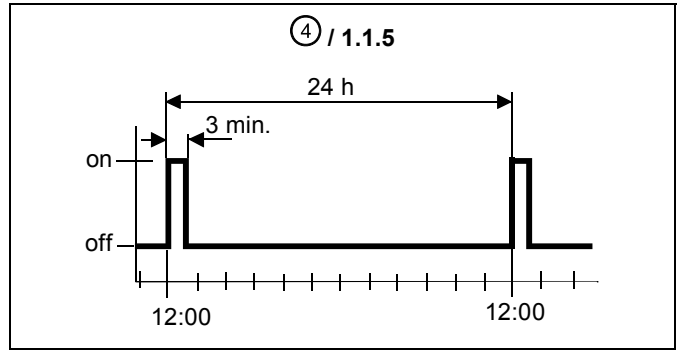
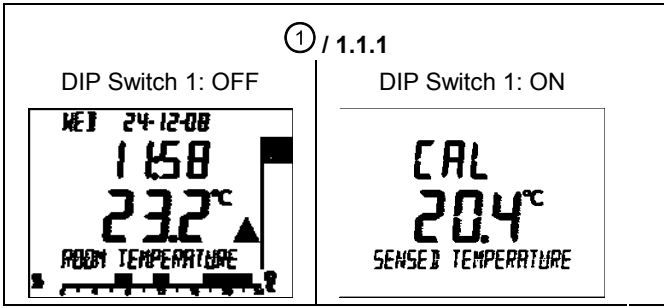

de Montagehinweise REV24RF.. und RCR10/868

1 Platzieren der Geräte

1.1 REV24RF.. und RCR10/868

- Der Platzierungsort beider Geräte ist so zu wählen, dass ein möglichst ungestörtes Senden und Empfangen gewährleistet ist. Dazu sind sowohl beim REV24RF.. als auch beim RCR10/868 die gleichen Punkte zu beachten:
 - Nicht an metallische Oberflächen montieren
 - Nicht in der Nähe elektrischer Leitungen oder Geräte wie PCs, Fernseher, Mikrowellengeräte etc.
- Nicht im Empfangsschatten von grösseren Eisenbauteilen oder baulichen Elementen mit engmaschigen Metallgittern wie Spezialglas oder Spezialbeton
- Distanz zwischen Regler/Sender und Empfänger nicht grösser als 20 m oder 2 Stockwerke

1.2 REV24RF.. (Regler/Sender)

- Der REV24RF.. sollte im Hauptaufenthaltsraum platziert werden (Wandmontage Abb. C, freie Platzierung Abb. E mit Aufstellvorrichtung)
- Der Platzierungsort des REV24RF.. ist so zu wählen, dass der Fühler die Lufttemperatur im Raum möglichst unverfälscht erfassen kann und nicht durch direkte Sonneneinstrahlung oder andere Wärme- bzw. Kältequellen beeinflusst wird

Platzierungshinweis bei Wandmontage:

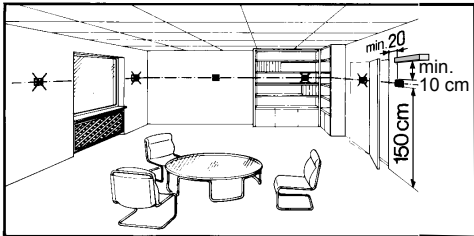

1.3 RCR10/868 (Empfänger)

- Das Empfangs- und Schaltgerät soll vorzugsweise in der Nähe des Verbrauchers (z.B. Stellantrieb) montiert werden
- Auf einen trockenen und spritzwassergeschützten Standort ist zu achten
- Das Gerät passt auf die meisten handelsüblichen Unterputzdosen oder wird direkt an die Wand montiert

2 Verdrahtung prüfen

Die Anschlüsse sind im Kapitel „Anschlussschaltplan“ ersichtlich.

Hinweis: Keine Litzen verwenden, nur Volldraht oder Litzen mit Aderendhülsen!

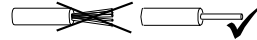

3 Hinweise



- Die örtlichen Vorschriften für Elektroinstallationen sind einzuhalten
- Sollten im Referenzraum thermostatische Heizkörperventile installiert sein, müssen diese vollständig geöffnet werden
- Wenn Sie die Funkverbindung testen wollen, drücken Sie die Taste TEST auf der Rückseite des REV24RF..
- LED_1 leuchtet rot, wenn der RCR10/868 sehr schwache, unverständliche oder während ca. 65 Minuten kein Steuertelegramm empfängt. Kontrollieren Sie in diesem Fall die Anzeige des REV24RF.. auf eine Fehlermeldung
- Solange der RCR10/868 die Steuertelegramme korrekt empfängt, arbeitet der Empfänger normal. Wird ein Steuertelegramm nicht korrekt empfangen, bleibt das Relais in der zuletzt geschalteten Position stehen. Sobald der RCR10/868 wieder ein korrektes Steuertelegramm vom REV24RF.. empfängt, arbeitet der Empfänger normal weiter
- Empfängt der RCR10/868 während 60 Minuten kein oder kein korrektes Steuertelegramm, schaltet das Relais aus. Damit wird das angesteuerte Gerät ausgeschaltet. LED_1 leuchtet rot. Sobald der RCR10/868 wieder ein korrektes Steuertelegramm vom REV24RF.. empfängt, arbeitet der Empfänger wieder normal
- Bei Netzunterbruch am RCR10/868 schaltet das Relais auf AUS
- Bei Ausfall des REV24RF.. kann das Relais des RCR10/868 manuell gesteuert werden. Sobald der REV24RF.. wieder korrekt arbeitet, überschreiben seine Steuertelegramme die manuelle Steuerung des Relais. Das Überschreiben kann bis zu 130 Minuten dauern
- Drücken Sie die Überbrückungstaste , um das Relais manuell ein- und auszuschalten. LED_1 zeigt die manuelle Steuerung durch schnelles Blinken an. LED_2 leuchtet, wenn Lx-L1 geschlossen ist (Lx-L2 offen). LED_2 ist ausgeschaltet, wenn Lx-L1 offen ist (Lx-L2 geschlossen)

Inbetriebsetzung RF Set

1 REV24RF.. einschalten

- Schwarzen Isolierstreifen entfernen (Abb. F); sobald der Isolierstreifen am Batteriekontakt entfernt ist, ist das Gerät betriebsbereit

2 Auswahl der Bediensprache

- Beim Aufstarten erscheint in der Anzeige oben links der Typ des Reglers und in der Textzeile die Willkommenslaufschrift "THANK YOU ..." in allen vorhandenen Sprachen
- Drücken Sie irgendeine Taste, um die Laufschrift abzubrechen. Die Auswahl der Bediensprache startet mit "ENGLISH" (Werkeinstellung). Drücken Sie auf  oder , bis die gewünschte Bediensprache erscheint. Drücken Sie auf  oder bewegen Sie den Schieber, um die gewählte Bediensprache zu bestätigen (siehe auch Abb. G)

3 RCR10/868 provisorisch montieren

- Wenn möglich, den Empfänger zuerst provisorisch montieren (z.B. mit Doppelklebeband), damit später die beste Empfangsposition ermittelt werden kann
- RCR10/868 komplett verdrahten. Vorgehen gemäss Abb. H bis M (bitte auch Front schliessen)

4 RCR10/868 und REV24RF..

- Sind ab Werk miteinander verbunden

- Manuelles Verbinden siehe Bedienungsanleitung

5 REV24RF.. montieren oder aufstellen

- Siehe „Montagehinweise REV24RF.. und RCR10/868“
- REV24RF.. am bevorzugten Platz montieren oder aufstellen: Gerät vom Sockel entfernen; Vorgehen gemäss Abb. A.
 - Für Wandmontage Abb. B, C und D
 - Zum Aufstellen Abb. E

6 Beste Empfangsposition finden

- a) RCR10/868 einschalten
- b) REV24RF.. am bevorzugten Platz aufstellen. Test der Funkverbindung durch Drücken der Taste TEST auf der Rückseite des Reglers (siehe Abb. N1)
- c) Am REV24RF.. ist die Qualität der Funkverbindung auf der Anzeige ablesbar. Je grösser der sichtbare Balken unter den Zahlen 0...9, desto besser die Funkverbindung. Ist der Balken nur unter der Zahl 0 zu sehen, ist keine sichere Funkverbindung gewährleistet (siehe Bedienungsanleitung)

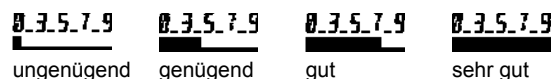

- d) Am Empfänger zeigt LED_1 die Qualität der Funkverbindung an (siehe Abb. N2):

Rot = ungenügend oder keine Verbindung
 Orange = gut
 Grün = sehr gut

e) Ist die Qualität der Funkverbindung ungenügend, verkürzen Sie die Distanz zwischen Raumgerät und Empfänger. Wiederholen Sie den Test.

- a) Netzspeisung ausschalten
- b) Stelle markieren, wo sich der RCR10/868 befindet
- c) Wenn nötig, Verdrahtung lösen
- d) Empfänger gemäss Abb. H bis M an der vorher markierten Stelle montieren, komplett verdrahten und Gehäuse schliessen
- e) Netzspeisung einschalten

7 RCR10/868 fertig montieren

Konfiguration und Funktionskontrolle REV24RF..

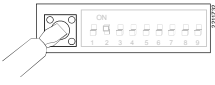

1 Konfiguration

1.1 DIP-Schalter

△ ON / ▽ OFF		1	2	3	4	5	6	7	8	9	10		Siehe
Siehe 1.1.1	Fühlerkalibrierung ein	△					△					Periodischer Pumpenlauf ein	1.1.5
	Fühlerkalibrierung aus	▽					▽					Periodischer Pumpenlauf aus	
1.1.2	Sollwertbegrenzung 16...35 °C		△					△	△			Startoptimierung: 1 h/°C	1.1.6
	Sollwertbegrenzung 3...35 °C		▽					△	▽			Startoptimierung: ¼ h/°C	
1.1.3	Temperaturanzeige °F			△				▽	△			Startoptimierung: ½ h/°C	1.1.7
	Temperaturanzeige °C			▽				▽	▽			Startoptimierung: Aus	
1.1.4	PID self-learning				△	△				△		☼ (Kühlung ein)	1.1.7
	PID 6				△	▽				▽		☼ (Heizung ein)	
	PID12				▽	△					△	Quarz	1.1.8
	2-Point				▽	▽					▽	📶 Funkuhr	
1.1.9	<p style="text-align: center;">DIP Switch Reset </p> <p>Nach Verändern einer oder mehrerer DIP-Schalter-Positionen muss durch Drücken des DIP-Schalter-Reset-Knopfes ein DIP-Schalter-Reset durchgeführt werden (siehe auch Abb. 8). Andernfalls bleibt die vorherige Einstellung aktiv!</p>											1.1.9	
Hinweis: Werkeinstellung aller DIP-Schalter ist ▽ OFF													

1.1.1 Fühlerkalibrierung: DIP-Schalter 1

DIP-Schalter auf ON und DIP-Schalter-Reset-Knopf drücken: **CAL** Symbol erscheint auf der Anzeige. Die aktuell gemessene Temperatur blinkt.

Durch Drücken auf  oder  kann um max. ± 5 °C neu kalibriert werden. Zum Speichern der Eingabe DIP-Schalter auf OFF und DIP-Schalter-Reset-Knopf drücken (siehe auch Abb. ①).

1.1.2 Sollwertbegrenzung: DIP-Schalter 2

DIP-Schalter ON: Sollwertbegrenzung **16...35 °C**

DIP-Schalter OFF: Sollwertbegrenzung **3...35 °C** (Werkeinstellung)

Eingabe speichern durch Drücken des DIP-Schalter-Reset-Knopfes.

1.1.3 Temperaturanzeige in °C oder °F: DIP-Schalter 3

DIP-Schalter ON: Temperaturanzeige in °F

DIP-Schalter OFF: Temperaturanzeige in °C (Werkeinstellung)

Eingabe speichern durch Drücken des DIP-Schalter-Reset-Knopfes (siehe auch Abb. ②).

1.1.4 Regelverhalten: DIP-Schalter 4 und 5

DIP-Schalter 4 ON und 5 ON: **PID self-learning**

Adaptive Steuerung für alle Anwendungen.

DIP-Schalter 4 ON und 5 OFF: **PID 6**

Schnelle Regelstrecke für Anwendungen an Orten mit grossen Temperaturschwankungen.

DIP-Schalter 4 OFF und 5 ON: **PID 12**

Normale Regelstrecke für Anwendungen an Orten mit normalen Temperaturschwankungen.

DIP-Schalter 4 OFF und 5 OFF: **2-Point**

Für schwierige Regelstrecken, reiner Zweipunktregler mit 0.5 °C Schaltdifferenz. (Werkeinstellung).

Eingabe speichern durch Drücken des DIP-Schalter-Reset-Knopfes (siehe auch Abb. ③).

1.1.5 Periodischer Pumpenlauf: DIP-Schalter 6

Nur anwendbar bei angesteuerter Umwälzpumpe oder Ventil!

Diese Funktion schützt die Pumpe oder das Ventil während längeren AUS-Perioden vor möglichem Festsitzen. Der periodische Pumpenlauf wird alle 24 Stunden um 12:00 Uhr für 3 Minuten aktiviert (auf dem Display erscheint während des aktiven Pumpenlaufs ▲).

DIP-Schalter ON: Pumpenlauf ein

DIP-Schalter OFF: Pumpenlauf aus (Werkeinstellung)

(siehe auch Abb. ④)

Eingabe speichern durch Drücken des DIP-Schalter-Reset-Knopfes.

1.1.6 Startoptimierung: DIP-Schalter 7 und 8

Durch die Startoptimierung wird der Einschaltzeitpunkt P.1 so vorverschoben, dass der eingestellte Sollwert zur gewünschten Zeit erreicht wird. Die Einstellung ist abhängig von der Regelstrecke, d.h. von Wärmeübertragung (Rohrleitungsnetz, Heizkörper), Gebäudeverhalten (Masse, Isolation) und Heizleistung (Kesselleistung, Vorlauftemperatur).

(Siehe auch Diagramm in Abb. ⑤ / 1.1.6)

DIP-Schalter 7 ON und 8 ON:
1 h/°C Für langsame Regelstrecken

DIP-Schalter 7 ON und 8 OFF:
¼ h/°C Für schnelle Regelstrecken

DIP-Schalter 7 OFF und 8 ON:
½ h/°C Für mittlere Regelstrecken

DIP-Schalter 7 OFF und 8 OFF:
OFF Aus, keine Wirkung (Werkeinstellung)

Eingabe speichern durch Drücken des DIP-Schalter-Reset-Knopfes.

Legende zu Diagramm:

T Temperatur (°C)
t Vorverlegungszeit des Einschaltpunktes (h)
TRx Raumtemperatur-Istwert
Pon Startpunkt Aufheizoptimierung

1.1.7 Betriebsart Heizen oder Kühlen: DIP-Schalter 9

DIP-Schalter 9 ON:  Kühlen

DIP-Schalter 9 OFF:  Heizen (Werkeinstellung)

Eingabe speichern durch Drücken des DIP-Schalter-Reset-Knopfes (siehe auch Abb. ⑥).

1.1.8 Funkuhr: DIP-Schalter 10

Nur anwendbar bei eingebautem DCF77 Empfänger (Zeitsignal Frankfurt)!

DIP-Schalter ON: Uhr läuft ab geräteinternem Quarz

DIP-Schalter OFF:  Zeitsignal DCF77 von Frankfurt

Eingabe speichern durch Drücken des DIP-Schalter-Reset-Knopfes (siehe auch Abb. ⑦).







1.1.9 DIP Switch Reset



Nach Verändern einer oder mehreren DIP-Schalter-Positionen muss durch Drücken des DIP-Schalter-Reset-Knopfes ein DIP-Schalter-Reset durchgeführt werden.

Andernfalls bleibt die vorherige Einstellung aktiv!

(Siehe auch Abb. ⑧)

2 Einstieg in die Fachmann-Einstellungen

Wahlschieber in RUN-Stellung und gleichzeitig  und  für 3 Sekunden drücken, Tasten loslassen und innerhalb 3 Sekunden gleichzeitig  und  für 3 Sekunden gedrückt halten,  loslassen und  für weitere 3 Sekunden drücken. Die Fachmann-Einstellungen werden freigegeben. **Install** auf der Anzeige (siehe auch Abb. G).

Auf der Anzeige erscheint beginnend mit Code 00 die Auswahl der Sprachen. Navigation in den Fachmann-Einstellungen mit  oder . Einstellung mit  bestätigen.

Ausstieg aus den Fachmann-Einstellungen durch Drücken der Betriebsartenwahltaste .

Codeliste

Funktionsblock	Code	Name	Werkeinstellung	Ihre Einstellung
Grundeinstellungen	00	Sprache	English	
	01	Fühlerkalibrierung	off	
	02	Schaltdifferenz	0.5 °C	
LCD-Optimierung	10	Beleuchtungszeit	10 Sekunden	
	11	Hintergrundhelligkeit	0	
	12	Kontrast	0	
Einstellung Uhr	30	Zeitzone Abweichung zum Zeitsignal Frankfurt (Mittleuropäische Zeit MEZ) (siehe Hinweis 1)	0 Stunden	
	31	Start Sommerzeit (siehe Hinweis 2)	31. März (31-03)	
	32	Ende Sommerzeit (siehe Hinweis 3)	31. Oktober (31-10)	

Hinweis 1:

Bei nicht aktiver oder nicht bestückter Funkuhr hat diese Eingabe keine Wirkung.

Bei aktiver Funkuhr wird das empfangene Zeitsignal aus Frankfurt um den unter Code 30 (Zeitzone) eingestellten Wert verschoben.

Hinweis 2:

Bei nicht aktiver oder nicht bestückter Funkuhr erfolgt der Zeitwechsel immer um 02:00 am Sonntag vor dem eingestellten Datum.

Bei aktiver Funkuhr wird der Zeitwechsel um den unter Code 30 (Zeitzone) eingestellten Wert verschoben.

Hinweis 3:

Bei nicht aktiver oder nicht bestückter Funkuhr erfolgt der Zeitwechsel immer um 03:00 am Sonntag vor dem eingestellten Datum.

Bei aktiver Funkuhr wird der Zeitwechsel um den unter Code 30 (Zeitzone) eingestellten Wert verschoben.

3 Funktionskontrolle

a) Anzeige kontrollieren. Erscheint keine Anzeige, muss der Einbau und die Funktion der Batterien geprüft werden

b) Betriebsart "Dauernd Komfortbetrieb" , angezeigte Temperatur ablesen

c) Temperatursollwert höher als angezeigte Raumtemperatur einstellen (siehe Bedienungsanleitung)

d) Das Relais und somit das Stellgerät müssen spätestens nach einer Minute schalten. Das Symbol  erscheint auf dem Display. Ist dies nicht der Fall:

- Stellgerät und Verdrahtung prüfen

- Eventuell ist im Heizbetrieb die Raumtemperatur höher als der eingestellte Temperatursollwert, beziehungsweise im Kühlbetrieb tiefer
- e) Temperatursollwert der Betriebsart "Dauernd Komfortbetrieb"  auf den gewünschten Wert einstellen
- f) Gewünschte Betriebsart wählen

4 Reset



Benutzerdefinierte Einstellungen:

,  und  gleichzeitig für 3 Sekunden drücken:

Alle Temperatur- und Zeiteinstellungen der Schieberpositionen werden auf Standardwerte zurückgesetzt (siehe auch Abschnitt „Werkeinstellungen“ in der Bedienungsanleitung). Die Fachmann-Einstellungen bleiben unverändert.

Die Uhr beginnt bei 12:00, das Datum bei 01-01-08 (01 - Januar - 2008). Während der Resetzeit leuchten alle Anzeigefelder des Displays und können so überprüft werden.

Alle benutzerdefinierten Einstellungen plus Fachmann-Einstellungen:

DIP-Schalter-Reset-Knopf,  und  gleichzeitig für 5 Sekunden drücken:

Nach diesem Reset werden **alle Werkeinstellungen** neu geladen. Dies gilt sowohl für die Schieberpositionen als auch für die Fachmann-Einstellungen.

Hinweise

- Der Regler gehört zur Softwareklasse A und ist für den Gebrauch in einer Umgebung mit normalem Verschmutzungsgrad vorgesehen
- REV24RF/SET ist ein Apparate-Set bestehend aus elektronischem Raumtemperaturregler mit Wochenschaltuhr, Funksender (REV24RF..) und Funkempfänger (RCR10/868)

en Mounting notes REV24RF.. and RCR10/868

1 Placement of units

1.1 REV24RF.. and RCR10/868

- The units must be placed such that transmitted and received signals will be disturbed as little as possible. For this reason, the following points must be observed with both the REV24RF.. and RCR10/868:
 - Do not mount the units on metal surfaces
 - Do not mount the units near electrical wires or electronic equipment such as PCs, TV sets, microwave equipment, etc.
- Do not mount the units in the vicinity of large metal structures or other construction elements with fine metal meshes like special glass or special concrete
- The distance between controller / transmitter and receiver must not exceed 20 m or 2 floors

1.2 REV24RF.. (controller / transmitter)

- The controller / transmitter should be mounted in the main living room (wall mounting according to Fig. C, free standing according to Fig. E with stand)
- The REV24RF.. must be located such that it can acquire the room temperature as accurately as possible, without getting affected by direct solar radiation or other heat or refrigeration sources

Wall mounting:

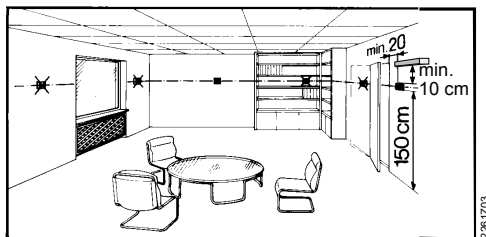

1.3 RCR10/868 (receiver)

- The receiver and switching unit should preferably be mounted near the actuating device
- Make certain that the mounting location is dry and protected from splash water
- The unit can be fitted to most commercially available recessed conduit boxes or directly on the wall

2 Checking the wiring

For electrical connections, refer to "Connection diagram".

Note: Do not use stranded wires, only solid wires or stranded wires with ferrules!

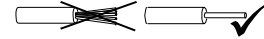

3 Notes

- The local regulations for electrical installations must be complied with
- If the reference room is equipped with thermostatic radiator valves, they must be set to their fully open position
- If you wish to check the radio link, press the TEST button at the rear of the REV24RF..
- LED_1 is lit red if the RCR10/868 receives very weak or corrupted control telegrams, or no control telegrams at all for about 65 minutes. In this case, check the display of the REV24RF.. to see if there is an error message
- As long as the RCR10/868 receives control telegrams, the receiver works normally. If a control telegram is not correctly received, the relay will maintain the position assumed last. As soon as the RCR10/868 receives another correct control telegram from the REV24RF.., the receiver continues to work normally
- If, for 60 minutes, the RCR10/868 receives no control telegram, or no correct control telegram, the relay will be deenergized. Hence, the controlled device is switched off. LED_1 is lit red. As soon as the RCR10/868 receives another correct control telegram from the REV24RF.., the receiver continues to work normally
- In the event of a power failure at the RCR10/868, the relay is switched OFF
- Should the REV24RF.. become faulty, the relay of the RCR10/868 can be controlled manually. As soon as the REV24RF.. resumes correct operation, its control telegrams will overwrite the relay's manual control. This process can take up to 130 minutes
- Press override button  to manually energize and deenergize the relay. LED_1 indicates manual control by blinking at high frequency. LED_2 is lit when Lx-L1 is closed (Lx-L2 open). LED_2 is dark when Lx-L1 is open (Lx-L2 closed)

Commissioning RF set

1 Switching on the REV24RF..

- Remove the black battery transit tab (Fig. F); as soon as the tab is removed, the unit is ready to operate

2 Selecting the language

- When starting up, the display shows the type of controller at top left and "THANK YOU ..." in all available languages on the text line
- Press one of the buttons to stop the running display. The choice of languages starts with "ENGLISH" (factory setting).

Press or until the language you require appears.
 Press or move the slider to confirm the selected language (also refer to Fig. G)

3 Mounting the RCR10/868 temporarily

- If possible, mount the receiver temporarily (e.g. using double-sided adhesive tape), thus allowing you to find the location with the best reception conditions
- Wire completely the RCR10/868.
For steps to be followed, refer to Figs. H through M (close the front also)

4 RCR10/868 and REV24RF..

- The units are supplied interconnected
- For manual connection, refer to operating instructions

5 Mounting and setting up the REV24RF..

- Refer to "Mounting instructions REV24RF.. and RCR10/868"
- Mount or set up the REV24RF.. at your preferred location: Remove the unit from its baseplate; for procedure, refer to Fig. A
 - For wall mounting, refer to Figs. B, C and D
 - For setting up, refer to Fig. E

6 Finding the best place for reception

- Switch on the RCR10/868
- Set up the REV24RF.. at your preferred location. Test the radio link by pressing the TEST button at the rear of the controller (refer to Fig. N1)
- The display of the REV24RF.. shows the quality of the radio link. The longer the bar below the numbers 0...9, the better the quality of the radio link. If the bar only appears below number 0, there is no secure radio link (refer to operating instructions)

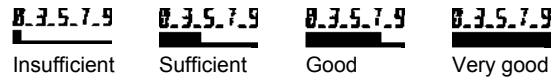

- On the receiver, LED_1 indicates the quality of the radio link (refer to Fig. N2):
 - Red = insufficient or no connection
 - Orange = good
 - Green = very good
- If the quality of the radio link is insufficient, reduce the distance between controller and receiver. Then, repeat the test

7 Mounting the RCR10/868 in its final place

- Switch power off
- Mark the place where the RCR10/868 is located
- If necessary, remove wiring
- Mount the receiver at the place previously identified (refer to Figs. H through M), complete wiring and close the housing
- Switch power on

Configuration and function check REV24RF..

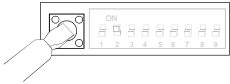

2 Configuration

1.2 DIP switches

△ ON / ▽ OFF		1	2	3	4	5	6	7	8	9	10		See
See 1.1.1	Sensor calibration on	△					△					Periodic pump run on	1.1.5
	Sensor calibration off	▽					▽					Periodic pump run off	
1.1.2	Setpoint limitation 16...35 °C		△					△	△			Optimum start control: 1 h/°C	1.1.6
	Setpoint limitation 3...35 °C		▽					△	▽			Optimum start control: ¼ h/°C	
1.1.3	Temperature display °F			△				▽	△			Optimum start control: ½ h/°C	
	Temperature display °C			▽				▽	▽			Optimum start control: Off	
1.1.4	PID self-learning				△	△				△		(Cooling on)	1.1.7
	PID 6				△	▽			▽			(Heating on)	
	PID12				▽	△					△	Quartz	1.1.8
	2-Point				▽	▽					▽	Radio clock	
1.1.9	 <p>DIP switch reset When changing one or several DIP switch positions, a DIP switch reset must be made by pressing the DIP switch reset button (also refer to Fig. 8). Otherwise, the previous settings will be maintained!</p>											1.1.9	
Note: The factory setting of all DIP switches is ▽ OFF													

1.1.1 Sensor calibration: DIP switch 1

Set the DIP switch to ON and press the DIP switch reset button:
The display shows **CAL**. The room temperature currently acquired blinks.

Press  or  to make a recalibration of max. ± 5 °C. To save the entry, set the DIP switch to OFF and press the DIP switch reset button (also refer to Fig. ①).

1.1.2 Setpoint limitation: DIP switch 2

DIP switch ON: Setpoint limitation **16...35 °C**

DIP switch OFF: Setpoint limitation **3...35 °C**
(factory setting)

Save the entry by pressing the DIP switch reset button.

1.1.3 Temperature display in °C or °F: DIP switch 3

DIP switch ON: Temperature display in °F

DIP switch OFF: Temperature display in °C
(factory setting)

Save the entry by pressing the DIP switch reset button (also refer to Fig. ②).

1.1.4 Control action: DIP switches 4 and 5

DIP switch 4 ON and 5 ON: **PID self-learning**
Adaptive control for all types of application.

DIP switch 4 ON and 5 OFF: **PID 6**
For fast controlled systems, applications at locations with great temperature variations.

DIP switch 4 OFF and 5 ON: **PID 12**
For normal controlled systems, applications at locations with normal temperature variations.

DIP switch 4 OFF and 5 OFF: **2-Point**
For difficult controlled systems, 2-position controller with a switching differential of 0.5 °C (factory setting).

Save the entry by pressing the DIP switch reset button (also refer to Fig. ③).

1.1.5 Periodic pump run: DIP switch 6

Can only be used when circulating pump or valve is controlled!
This function protects the pump or valve against seizing during longer off periods. Periodic pump run is activated for 3 minutes every 24 hours at 12:00 (display showing symbol ▲).

DIP switch ON: Periodic pump run on (also refer to Fig. ④)

DIP switch OFF: Periodic pump run off (factory setting)

Save the entry by pressing the DIP switch reset button.

1.1.6 Optimum start control: DIP switches 7 and 8

Optimum start control shifts switch on point P.1 such that the adjusted setpoint will be reached at the required point in time. The setting depends on the type of controlled system, that is, on heat transmission (piping network, radiators), building dynamics (building mass, insulation) and heat output (boiler output, flow temperature)

(also refer to graph in Fig. ⑤ / 1.1.6).

DIP switch 7 ON and 8 ON:

1 h/°C For slow controlled systems

DIP switch 7 ON and 8 OFF:

¼ h/°C For fast controlled systems

DIP switch 7 OFF and 8 ON:

½ h/°C For medium controlled systems

DIP switch 7 OFF and 8 OFF:

OFF Off, no impact (factory setting)

Save the entry by pressing the DIP switch reset button.

Legend to graph in Fig. ⑤:

t Temperature (°C)

t Forward shift of switch on point (h)

TRx Actual value of room temperature

Pon Start point for optimum start control

1.1.7 Heating or cooling mode: DIP switch 9

DIP switch 9 ON:  Cooling

DIP switch 9 OFF:  Heating mode (factory setting)

Save the entry by pressing the DIP switch reset button

(also refer to Fig. ⑥).

1.1.8 Radio clock: DIP switch 10

Can only be used if receiver DCF77 is integrated (time signal from Frankfurt)!

DIP switch ON: Clock runs on built-in quartz

DIP switch OFF:  Time signal DCF77 from Frankfurt

Save the entry by pressing the DIP switch reset button

(also refer to Fig. ⑦).







1.1.9 DIP switch reset (Fig.)



When changing one or several DIP switch positions, press the DIP switch reset knob to make a DIP switch reset.

Otherwise, the previous settings will be maintained!

(Also refer to Fig. ⑧)

2 Accessing the expert level

Move the selector slider to the RUN position and press simultaneously  and  for 3 seconds, then release the buttons and, within 3 seconds, press simultaneously  and  for 3 seconds, release  and keep  depressed for another 3 seconds. This enables you to access the expert level for making the settings on that level. **Install** on display (also refer to Fig. G).

Starting with code 00, the display shows the choice of languages. Navigation on the expert level is made possible with  and . Confirm the settings by pressing .

The expert level is quit by pressing the operating mode selection button . **Code list**

Function block	Code	Name	Factory setting	Your setting
Basic settings	00	Language	English	
	01	Sensor calibration	off	
	02	Switching differential	0.5 °C	
LCD settings	10	Illumination time	10 seconds	
	11	Background brightness	0	
	12	Contrast	0	
Clock settings	30	Time zone Deviation from time signal received from Frankfurt (Central European Time CET) (refer to Note 1)	0 hours	
	31	Start of summer time (refer to Note 2)	March 31 (31-03)	
	32	End of summer time (refer to Note 3)	October 31 (31-10)	

Note 1:

If the radio clock is not active or not present, this setting has no impact.

With the radio clock active, the time signal received from Frankfurt is shifted by the value set under code 30 (time zone).

Note 2:

If the radio clock is not active or not present, the time change always takes place at 02:00 on the Sunday before the set date.



With the radio clock active, the time change is shifted by the value set under code 30 (time zone).

Note 3:

If the radio clock is not active or not present, the time change always takes place at 03:00 on the Sunday before the set date.

With the radio clock active, the time change is shifted by the value set under code 30 (time zone).

3 Function check

- g) Check the display. If there is no display, check the batteries
- h) "Continuously Comfort mode" , read the temperature displayed
- i) REV.. in heating mode: Set the temperature setpoint to a level above the displayed room temperature (see operating instructions).
REV.. in cooling mode: Set the temperature setpoint to a level below the displayed room temperature (see operating instructions).
- j) The relay and thus the actuating device must respond within 1 minute. Symbol  appears on the display. If not:
 - Check actuating device and wiring
 - In heating mode, the room temperature is possibly higher than the adjusted temperature setpoint, in cooling mode possibly lower
- k) Set temperature setpoint of "Continuously Comfort mode"  to the required level
- l) Select the required operating mode

4 Reset



User-defined settings:

Press simultaneously ,  and  for 3 seconds:

All temperature and time settings of the slider positions are reset to their default values (refer to section "Factory settings" in the operating instructions). The settings made on the expert level will remain unchanged.

The clock starts at 12:00, the date on 01-01-08 (01 - January - 2008). During the reset time, all sectors of the display are illuminated and can thus be checked.

All user-defined settings plus those made on the expert level:

Press simultaneously the DIP switch reset button,  and  for 5 seconds:

After this reset, **all factory settings** will be reloaded. This applies to both the slider settings and the settings made on the expert level.

Notes

- The controller is classified as a device of software class A and designed for use in environments with normal degree of pollution
- REV24RF/SET is a set of units consisting of electronic room temperature controller with 7-day time switch, RF transmitter (REV24RF..) and RF receiver (RCR10/868)

Indications pour le montage et la mise en service des REV24RF.. et RCR10/868

1 Emplacement des appareils

1.1 REV24RF.. et RCR10/868

- Choisir un emplacement présentant le moins d'obstacle possible à l'émission et la réception. Respecter les points suivants, tant pour le REV24RF.. que pour le RCR10/868 :
 - Eviter le montage sur des surfaces métalliques,
 - Eviter le montage à proximité de lignes électriques et des appareils électroménagers, (PC, téléviseur, four à micro-ondes, etc.)
 - Eviter de placer l'appareil derrière des composants métalliques de grande taille susceptibles de faire écran à la réception, ou des éléments de construction comportant un grillage métallique à mailles serrées.
- La distance entre l'émetteur et le récepteur ne doit pas dépasser 20 m ou 2 étages.

1.2 REV24RF.. (régulateur/ émetteur)

- Il est conseillé d'installer le REV24RF.. dans la pièce de séjour principal (montage mural figure C, emplacement libre figure E avec dispositif de pose)
 - L'appareil doit être placé de préférence dans la pièce de séjour principale (montage mural, selon figure C, emplacement libre, figure E avec support amovible).
 - Pour que la mesure de la température de l'air ne soit pas faussée, monter l'appareil à un endroit à l'abri du rayonnement solaire ou d'autres sources de chaleur ou de froid.

Indications pour le montage mural :

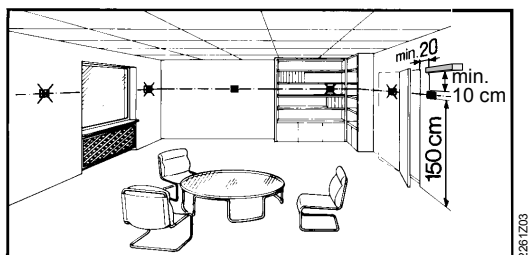

1.3 RCR10/868 (récepteur)

- Installer le récepteur à proximité de l'appareil à commuter (par ex. chaudière murale, moteur thermique 2 points).
- Veiller à ce que l'emplacement soit sec et protégé contre les projections d'eau.
- L'appareil convient pour la plupart des boîtes à encastrer. Il peut être monté également directement en saillie sur le mur.

2 Vérification du câblage

Les raccordements sont détaillés dans le chapitre „Schéma des connexions“.

Nota : Ne pas utiliser de câble plat, uniquement du câble plein ou des câbles plats avec des embouts prémontés.

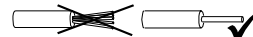

3 Remarques importantes

- Respecter les prescriptions locales pour installations électriques !
- Si dans le local de référence les radiateurs sont dotés de vannes thermostatiques, celles-ci doivent être entièrement ouvertes.
-

Mise en service du kit RF

1 Mise sous tension du REV24RF..

- Retirer la bande isolante noire. Dès que la bande isolante noire a été retirée des contacts de la batterie, l'appareil se met en route. Voir également figure F.

Configuration et contrôle de fonctionnement du REV24RF..

1 Configuration

it REV24RF.. e RCR10/868: Montaggio ed Installazione

1 Installazione

1.1 REV24RF.. e RCR10/868

- Trasmettitore e ricevitore devono essere posizionati in modo da garantire una buona ricezione del segnale; per questo motivo è opportuno rispettare i seguenti consigli sia per il trasmettitore che per il ricevitore:
 - Non montare su superfici metalliche
 - Non montare in prossimità di cavi elettrici, dispositivi elettronici come PC, TV, forni a microonde, ecc.
 - Non montare in prossimità di grosse strutture metalliche o altre costruzioni con particolari maglie metalliche come vetri speciali o cemento armato
- La distanza dal ricevitore non deve superare i 20 m o i 2 piani di altezza.

1.2 REV24RF.. (regolatore/trasmettitore)

- Il regolatore / trasmettitore dovrebbe essere installato nella zona principale da regolare (vedi fig. C per il montaggio a muro o fig. E per il montaggio con supporto).
- Posizionare il regolatore/trasmettitore per acquisire la temperatura ambiente il più precisamente possibile, evitando l'esposizione diretta ai raggi del sole o ad altre fonti di calore / raffreddamento.

Consigli per il montaggio a muro (vedi figura).

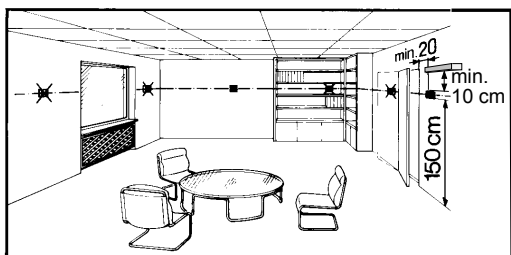

1.3 RCR10/868 (ricevitore)

- Se possibile, montare il ricevitore nei pressi del dispositivo da comandare
- Assicurarsi che la posizione di montaggio sia asciutta e protetta da eventuali spruzzi d'acqua
- L'unità può essere montata in scatole di derivazione o direttamente a muro.

2 Collegamenti elettrici

Per i collegamenti elettrici fare riferimento a "Schema di collegamento".

Nota: Non usare cavi intrecciati, usare cavi rigidi o intrecciati con capicorda.

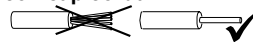

3 Note

- Rispettare le norme vigenti per effettuare i collegamenti elettrici
- Se nell'ambiente di riferimento fossero presenti delle valvole termostatiche sui radiatori, posizionarle in completa apertura

Messa in servizio del ricevitore

1 Accendere il trasmettitore REV24RF..

- Rimuovere la linguetta di protezione delle batterie (vedi fig. F): il regolatore inizia a funzionare.

Messa in servizio del trasmettitore / regolatore REV24RF..

1 Configurazione



Montage en plaatsing van REV24RF.. en RCR10/868

1 Plaatsing van de apparaten

1.1 REV24RF.. en RCR10/868

- De plaats van montage van beide apparaten dient zodanig te worden gekozen, dat ongestoord zenden en ontvangen gewaarborgd is. Daarvoor moet bij de REV24RF.. en bij de RCR10/868 op dezelfde punten worden gelet:
 - niet op metalen oppervlakken monteren
 - niet in de buurt van elektrische leidingen, apparaten zoals PC's, televisies, magnetrons, etc.
 - niet in de ontvangschaduw van ijzeren bouwonderdelen of bouwelementen met een fijnmazige metalen gaasstructuur, zoals draadglas of speciaal beton
- Afstand tussen regelaar/zender en ontvanger niet groter dan 20 m of 2 verdiepingen.

1.2 REV24RF.. (regelaar/zender)

- De REV24RF.. moet bij voorkeur in woonkamer worden geplaatst (wandmontage afb. C, vrije montage afb. E met houder)
- De montageplaats van de REV24RF.. moet zodanig worden gekozen dat de opnemer de ruimtetemperatuur onbelemmerd kan meten en niet wordt beïnvloed door directe zonnestraling of andere warmte-, resp. koudebronnen.

Aanwijzing voor plaatsing bij wandmontage:

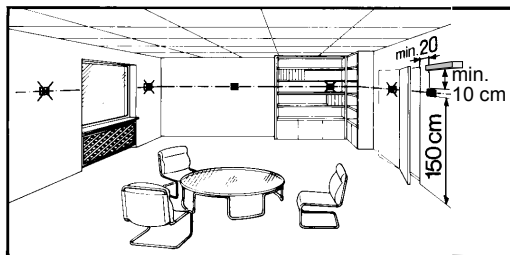

1.3 RCR10/868 (ontvanger)

- Het ontvang- en schakelapparaat moet bij voorkeur in de buurt van de gebruiker (b.v. ketel) worden gemonteerd.
- Gelet moet worden op een droge en tegen sproeiwater beveiligde montageplaats.
- Het apparaat past op de meeste in de handel gebruikelijke inbouwdozen of wordt direct op de wand gemonteerd.

2 Bedrading controleren

De aansluitingen zijn opgenomen in het hoofdstuk "Aansluitschema"

Aanwijzing: **Geen gevlochten draad gebruiken, uitsluitend massief draad of gevlochten draad met adereindhulzen.**

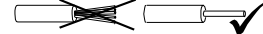

3 Aanwijzingen

- De plaatselijke voorschriften voor elektrische installaties dienen te worden opgevolgd.
- Als in de woonkamer thermostatische radiator-afsluiters zijn geïnstalleerd, dan moeten deze volledig worden geopend en geblokkeerd

Inbedrijfstelling RF Set

1 REV24RF.. inschakelen

Configuratie en functiecontrole REV24RF..

1 Configuratie

Notas de montaje y ubicación del REV24RF.. y el RCR10/868

1 Ubicación de las unidades

1.1 REV24RF.. y RCR10/868

- Las unidades deberán colocarse en un lugar en que las señales transmitidas y recibidas se distorsionen lo menos posible. Por esta razón deberán respetarse los siguientes puntos con los REV24RF.. y RCR10/868:
 - No montar las unidades sobre superficies metálicas
 - No montar las unidades cerca de cables eléctricos, equipos electrónicos tipo PCs, televisiones, microondas, etc.
 - No montar las unidades cerca de grandes estructuras de metal u otros elementos de construcción con entramados metálicos tales como cristales especiales y hormigón celular
- La distancia entre el controlador / transmisor y el receptor no debe superar 20 m o 2 plantas.

1.2 REV24RF.. (controlador / transmisor)

- El controlador / transmisor deberá montarse en la habitación principal (montaje sobre pared como se muestra en la Fig. C, o erguido libremente sobre peana como se muestra en la Fig. E)
- El REV24RF.. deberá montarse de modo que se obtenga la temperatura ambiente con la mayor precisión posible, sin influencia de la radiación solar directa u otras fuentes de calor o frío.

Nota de ubicación para montaje sobre pared:

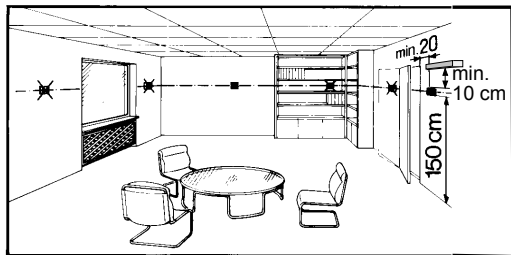

2261203

1.3 RCR10/868 (receptor)

- El receptor y la unidad de conmutación deberán montarse, preferentemente, cerca del equipo a controlar
- Verifique que la ubicación de montaje está seca y protegida contra salpicaduras
- La unidad puede adaptarse a la mayoría de las cajas de mecanismos del mercado, o montarse directamente sobre pared.

2 Comprobación del cableado

Para las conexiones eléctricas, remitirse a "Esquema de conexionado".

Nota: No usar cables trenzados, sólo cables rígidos o cables trenzados con terminales de punta.

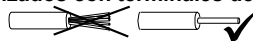

3 Notas

- Debe cumplirse con la normativa local sobre instalaciones eléctricas
- Si la habitación de referencia está equipada con válvulas de radiador termostáticas, estas deben colocarse en la posición "completamente abierta"

Puesta en servicio del receptor RF

1 Conecte el REV24RF..

- Retire la lengüeta de protección de las pilas (ver también la Fig. F): En cuanto se retira la lengüeta, la unidad comienza a funcionar.

Puesta en servicio del controlador / transmisor REV24RF..

1 Configuración

1 Montagem das unidades

1.1 REV24RF.. e RCR10/868

- As unidades devem ser montadas de modo a que os sinais de transmissão sofram o mínimo de perturbações possível. Por esta razão os seguintes pontos devem ser tidos em atenção quer no REV24RF.. quer no RCR10/868:
 - Não montar as unidades em superfícies metálicas,
 - Não montar as unidades perto de cabos eléctricos ou de equipamentos electrónicos tais como computadores televisores microondas, etc.
 - Não montar as unidades perto de grandes superfícies metálicas ou outros elementos de construção tais como vidros especiais ou revestimentos construtivos especiais.
- A distância entre o controlador (transmissor) e o receptor não deverá exceder os 20 m ou 2 andares.

1.2 REV24RF.. (controlador/transmissor)

- O controlador / transmissor deverá ser montado na sala principal (montado na parede conforme Fig. C ou montado livremente conforme Fig. E com pé de suporte incluído)
- O REV24RF.. deverá ser localizado de modo a poder sentir a temperatura ambiente o mais correctamente possível, sem ser afectado por radiação solar directa ou influência de outras fontes de calor.

Nota para montagem em parede

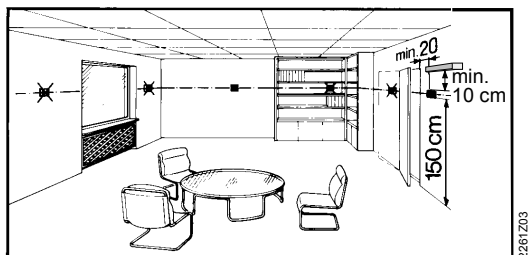

1.3 RCR10/868 (receptor)

- O receptor e unidade de comando deve ser montado, preferencialmente, perto do equipamento a comandar
- Asegure-se de que o local de montagem está seco e protegido de projecção de água
- A unidade pode ser montada na maioria das caixas para equipamentos eléctricos ou directamente na parede

2 Verificação das ligações

Para as ligações eléctricas ver "Esquema de ligações".

Nota: Use condutores rígidos ou condutores multifilares com ponteiras.

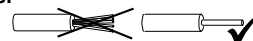

3 Notas

- A regulamentação local para instalações eléctricas deverá ser respeitada
- Se a sala principal tiver válvulas termostáticas estas deverão ficar totalmente abertas.

Colocação em serviço

1 Ligar o REV24RF..

- Remova a banda isolante das pilhas (ver Fig. F): Após retirar a banda isolante das pilhas a unidade começa a funcionar.

Colocação em serviço do controlador / transmissor REV24RF..

1 Configuração

CS Pokyny k montáži a volbě umístění vysílače REV24RF.. a přijímače RCR10/868

1 Umístění přístrojů

1.1 REV24RF.. a RCR10/868

- Přístroje je třeba umístit tak, aby vysílání a přijímání rádiového signálu bylo co nejméně rušeno. Z těchto důvodů je nutné dbát následujících pravidel pro vysílač REV24RF.. i pro přijímač REV-R03/1:
 - Nemontujte přístroje na kovové povrchy
 - Nemontujte přístroje do blízkosti elektrických kabelů, elektronických zařízení jako jsou počítače, televizory, mikrovlnné přístroje apod.
 - Nemontujte přístroje v okolí velkých kovových předmětů nebo materiálů s kovovou sítí, jako např. speciální skla nebo hustě armovaný železobeton
- Vzdálenost mezi regulátorem (vysílačem) a reléovou spínací jednotkou (přijímačem) by neměla překročit 20 m nebo 2 podlaží.

1.2 REV24RF.. (regulátor, vysílač)

- Regulátor prostorové teploty by měl být umístěn v referenční místnosti (na stěně viz. obr. C, nebo volně za použití dodávaného stojánu viz. obr. E).
- REV24RF.. by měl být umístěn tak, aby přesně snímal prostorovou teplotu, bez ovlivnění přímým slunečním zářením nebo jinými zdroji tepla nebo chladu.

Volba umístění regulátoru REV24RF.. pro nástěnnou montáž:

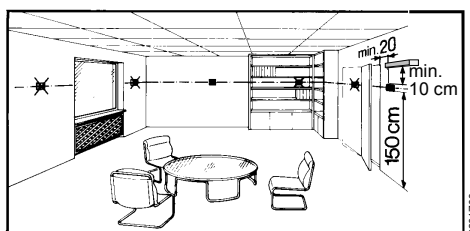

1.3 RCR10/868 (přijímač, spínací reléová jednotka)

- Reléová spínací jednotka (přijímač) by měla být přednostně montována do blízkosti ovládaného zařízení
- Přesvědčte se, že místo instalace je suché a chráněno proti stříkající vodě
- Přístroj je možné montovat na běžné elektroinstalační krabice nebo přímo na stěnu

2 Kontrola zapojení

Elektrické připojení je popsáno v kapitole „Schéma zapojení“.

Poznámka: **Nepoužívejte lankové vodiče, použijte drát nebo lanko opatřené ochrannou dutinkou.**

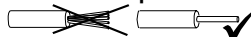

3 Poznámky

- Elektrická instalace musí splňovat příslušné předpisy a normy.
- Pokud je referenční místnost, kde je umístěn regulátor, vybavena termostatickými ventily, musí být nastaveny do plně otevřené polohy.

Uvedení do provozu celé sady vysílače REV24RF.. a přijímače RCR10/868

1 Zapnutí REV24RF..

- Odstraňte izolační pásek z kontaktu baterií (Viz. obrázek F). Jakmile je odstraněn izolační pásek, přístroj se uvede do provozu.

Uvedení do provozu regulátoru (vysílače) REV24RF..

1 Přizpůsobení dané aplikaci

1 Eszköz elhelyezése

1.1 REV24RF.. és RCR10/868

- Az eszközöket úgy kell elhelyezni, hogy a kibocsátott és fogadott jeleket a lehető legkevesebb zavaró tényező befolyásolja. Ezért az alábbi pontokat be kell tartani a REV24RF..-nél csakúgy mint az RCR10/868-nál:
 - Ne szereljük a készülékeket fém felületre
 - Ne szereljük a készülékeket elektromos vezetékek vagy elektromos készülékek közelébe (PC, TV, mikrohullámú sütő, stb.)
- Ne szereljük a készülékeket nagy fémtartalmú építőelemekre (vasbeton szerkezet), illetve speciális fémes felületek közvetlen közelébe mint például speciális üveg vagy speciális beton.
- A távolság az adóegység és vevőegység között nem haladhatja meg a 20 m-t vagy a 2 szint eltérést.

1.2 REV24RF.. (termosztát / adóegység)

- A termosztát / adóegységet célszerű a nappaliban elhelyezni (fail szerelés lásd C, szabadonálló elhelyezés támasztóval lásd E)
- A REV24RF..-et a helyiség levegőjére jellemző hőmérsékleti ponton kell elhelyezni úgy, hogy olyan zavaró tényező mint a közvetlen sugárzás, ajtó vagy függöny takarása, vagy bármi más fűtő vagy hűtő hatás ne ronthassa a hőmérséklet-érzékelés pontosságát.

Fali szerelés:

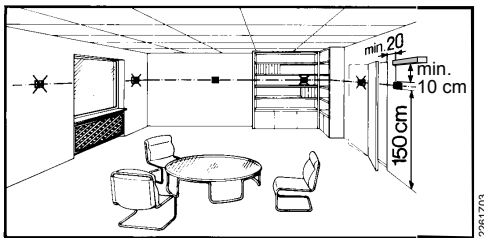

1.3 RCR10/868 (vevőegység)

- A vevőegységet célszerű a vezérelt eszköz (kazán) közvetlen közelébe felszerelni.
- Bizonyosodjon meg arról, hogy a felszerelés helye száraz és fröccsenő víztől védett.
- Az eszközt fel lehet szerelni a forgalomban lévő szerelődobozokra vagy közvetlenül a falra.

2 Vezeték ellenőrzése

Az elektromos bekötést lásd "Bekötési ábra".

Tudnivaló: Ne használjon sodort vezetéket csak tömör vagy hüvelyezett végű vezetéket!

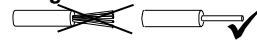

3 Tudnivalók



- A helyi elektromos szerelési előírásokat mindenkor be kell tartani
- Amennyiben a referencia helyiség (ahova a termosztát lett elhelyezve) termosztatikus radiátorszelepekkel van felszerelve, akkor a szelepefejeket a teljesen nyitott állásba kell állítani
- Ha a rádiós kapcsolatot szeretné ellenőrizni, nyomja le a TEST gombot a REV24RF.. hátulján
- A LED_1 vörösen világít ha az RCR10/868 vevőegység nagyon gyenge jeleket kap, vagy egyáltalán nincs jelvélet kb. 65 percen át. Ekkor ellenőrizze a REV24RF.. kijelzőjén a megjelenő hibaüzenetet.
- Addig, amíg az RCR10/868 vevőegység megfelelő vezérlőjelet kap, a vevőegység normál feltételekkel működik. Ha megszűnik a rádiójel a relé az utoljára kapcsolt állapotában marad egy ideig. Amint az RCR10/868 vevőegység újra megfelelő vezérlőjelet képes fogni a REV24RF..-ről, a működése visszatér a normál állapotba
- Amennyiben 60 percig nem kap vezérlőjelet az RCR10/868, vagy nem megfelelő a jel, a relé elengedett állapotba kerül (a vezérelt eszköz pedig kikapcsol). A LED_1 vörösen világít. Amint az RCR10/868 vevőegység újra megfelelő vezérlőjelet képes fogni a REV24RF..-ről, a működése visszatér a normál állapotba
- Áramsűnet esetén az RCR10/868 vevőegység reléje kikapcsolt állapotba kerül.
- Amennyiben a REV24RF.. adóegység meghibásodik, az RCR10/868 vevőegység reléjét manuálisan is be lehet kapcsolni. Amint a REV24RF.. ismét megfelelően működik, az adóegységről küldött új vezérlőjel felülírja a manuális kapcsolást. Ez az eljárás legfeljebb 130 percet vesz igénybe
- Nyomja le a vezérlő gombot (BE vagy KI). A LED_1 jelzi a manuális vezérlést gyors villogással. A LED_2 világít ha az Lx-L1 zárt állapotban van (Lx-L2 nyitva). LED_2 nem világít, ha az Lx-L1 nyitott állapotban van (Lx-L2 zárva)

Üzembehelyezés REV24RF..

1 A REV24RF.. bekapcsolása

- Távolítsa el a fekete színű szigetelő csíkot az elemtartóból (F ábra); az eltávolítás után az eszköz azonnal működésre kész.

2 Nyelv kiválasztása

- A bekapcsolás után a kijelző bal felső sarkában a készülék típusa jelenik meg, és a "THANK YOU ..." felirat látszik a kijelző szövegsorában minden elérhető nyelven.
- Nyomja le bármelyik gombot a „futó” kijelző megállításához. A nyelvek kiválasztása az "ENGLISH"-sel kezdődik (gyári beállítás - angol). Nyomja le a  vagy  gombokat amíg az Ön által választott nyelv megjelenik. Ezt követően a  gomb lenyomásával vagy a tolókapcsoló elmozdításával a kiválasztott nyelvi beállítás elmenthető (lásd G ábra)

3 Az RCR10/868 vevőegység

ideiglenes felszerelése

- Amennyiben lehetőség van rá, először a vevőegységet csak ideiglenesen szerelje fel, hogy a jelerősség ellenőrzését követően a vevőegységet a legjobb jelerősségű helyre tudja véglegesen telepíteni.
- Kösse be véglegesen az RCR10/868 vevőegységet. A teendőket lásd H-tól M-ig (az előlapot is zárja be)

4 RCR10/868 és REV24RF..

- Az eszközök összekapcsolt állapotban vannak gyárilag
- Kézi összekapcsoláshoz kövesse a leírásban közölteket

5 Telepítés és elhelyezés REV24RF..

- Lásd "Telepítési leírás REV24RF.. és RCR10/868"
- Szerelje fel vagy állítsa a helyére a REV24RF..-et az Önnek megfelelő helyre:
Vegye ki az eszköz az alaplapból (lásd A)
- Fali szerelést (lásd B, C és D)
- Szabadonálló elhelyezést (lásd E)

6 A legjobb vételi hely kiválasztása

- f) Kapcsolja be az RCR10/868 vevőegységet
- g) Helyezze el a REV24RF..-et a kiválasztott helyre.
A teszt rádiójel küldéséhez nyomja le a TEST gombot a termosztát hátulján (lásd N1)
- h) A REV24RF.. kijelzője mutatja a rádiókapcsolat minőségét. A jelzősáv és felette a számok a kapcsolat minőségének indikátorai (0...9). Ha a sáv épphogy csak látszik a 0 alatt, nincs biztonságos rádiókapcsolat.

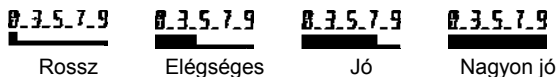

- i) A vevőegységen a LED_1 jelzi a kapcsolat minőségét (lásd N2):
Vörös = rossz minőségű vagy elégtelen vétel
Narancs = jó
Zöld = nagyon jó
- j) Ha a rádiójel minősége nem megfelelő, akkor csökkentse a távolságot a termosztát és a vevőegység között. Ezt követően ismételje meg a tesztet.

7 Az RCR10/868 vevőegység felszerelése a végső helyére

- f) Kapcsolja ki az eszközt
- g) Jelölje fel az RCR10/868 helyét
- h) Amennyiben szükséges kösse ki a vezetékeket
- i) Szerelje fel a vevőegységet az előzőekben kiválasztott helyére (lásd H - M), kösse be a vezetékeket és zárja be a fedlapot
- j) Kapcsolja be az eszközt

Beállítás és funkciók ellenőrzése REV24RF..

4 Beállítás

4.1 DIP kapcsolók

△ ON (BE) / ▽ OFF (KI)		1	2	3	4	5	6	7	8	9	10	Lásd	
Lásd 1.1.1	Érzékelő kalibrálás BE	△					△					Szivattyú járatás BE	1.1.5
	Érzékelő kalibrálás KI	▽					▽					Szivattyú járatás KI	
1.1.2	Hőmérséklet állítási tartomány 16...35 °C		△					△	△			Felfűtés optimalizálás: 1 h/°C	1.1.6
	Hőmérséklet állítási tartomány 3...35 °C		▽					△	▽			Felfűtés optimalizálás: ¼ h/°C	
1.1.3	Hőmérséklet kijelzés °F			△				▽	△			Felfűtés optimalizálás: ½ h/°C	
	Hőmérséklet kijelzés °C			▽				▽	▽			Felfűtés optimalizálás: KI	
1.1.4	PID öntanuló üzemmód				△	△				△		(Hűtés mód)	1.1.7
	PID 6 üzemmód				△	▽				▽		(Fűtés mód)	
	PID12 üzemmód				▽	△					△	Quartz	1.1.8
	2-pont üzemmód				▽	▽					▽	Rádió óra	
1.1.9	<p>DIP kapcsoló reset </p> <p>Ha megváltoztat egy vagy több DIP-kapcsoló beállítást, az új beállítást érvényesíteni kell a DIP kapcsolósor mellett található „reset” gomb lenyomásával. (Lásd 8.ábra). E nélkül az eredeti beállítások maradnak érvényben!</p>											1.1.9	
Gyári beállítás: Minden DIP kapcsoló ▽ OFF(KI)													

1.1.1 Érzékelő kalibrálás: 1-es DIP kapcsoló

Állítsa a DIP kapcsolót ON állásba és nyomja le a „reset” gombot: A kijelzőn a **CAL** felirat látszik. A pillanatnyilag mért hőmérsékleti érték villog a kijelzőn.

A vagy gombbal állítsa be a kívánt értéket (max. ± 5 °C). A változtatás elmentéséhez a DIP kapcsolót OFF állásba kell kapcsolni és a „reset” gombot meg kell nyomni. (Lásd. ①).

1.1.2 Hőmérséklet állítási tartomány beállítása:

2-es DIP kapcsoló

DIP kapcsoló ON: Állítási tartomány **16...35 °C**

DIP switch OFF: Állítási tartomány **3...35 °C**
(gyári beállítás)

A beállítás érvényesítéséhez nyomja meg a „reset” gombot.

1.1.3 Hőmérséklet kijelzése °C vagy °F:

3-as DIP kapcsoló

DIP kapcsoló ON: Hőmérséklet kijelzése °F-ben

DIP kapcsoló OFF: Temperature display in °C-ban
(gyári beállítás)

A beállítás érvényesítéséhez nyomja meg a „reset” gombot.
(Lásd ②).

1.1.4 Szabályozás jellege:

4-es és 5-ös DIP kapcsolók

DIP kapcsoló 4 ON és 5 ON: **PID öntanuló üzemmód**
Különböző rendszerekhez történő automatikus alkalmazkodás.

DIP kapcsoló 4 ON és 5 OFF: **PID 6 üzemmód**
Gyors reagálású rendszerekhez, nagy hőmérséklet ingadozású helyekre.

DIP kapcsoló 4 OFF and 5 ON: **PID 12 üzemmód**
Normál szabályozású rendszerekhez, normál hőmérséklet ingadozású helyekre.

DIP kapcsoló 4 OFF and 5 OFF: **2-Pont üzemmód**
Nehezen szabályozható rendszerekhez, 2-pont szabályozó 0.5 °C-os kapcsolási különbséggel (gyári beállítás).

A beállítás érvényesítéséhez nyomja meg a „reset” gombot.
(Lásd ③).

1.1.5 Periódikus szivattyújárás: 6-os DIP kapcsoló

Csak akkor kell alkalmazni, ha cirkulációs szivattyút vagy szelepet működtetünk a szabályozóval!

Ez a funkció megvédi a szivattyút vagy szelepet a leragadástól hosszabb idejű kikapcsolt állapot mellett. A periodikus szivattyújárás 3 percig tart és minden 24 órában 12:00-kor történik (a kijelzőn ekkor a látszik).

DIP kapcsoló ON: Periodikus szivattyújárás on
(Lásd. ④)

DIP kapcsoló OFF: Periodikus szivattyújárás off
(gyári beállítás)

A beállítás érvényesítéséhez nyomja meg a „reset” gombot.

1.1.6 Felfűtés optimalizálás: 7-es és 8-as DIP kapcsoló

A felfűtés optimalizálás a P.1 bekapcsolási pontot állítja el annak érdekében, hogy a beállított időpontra már a kívánt hőfok legyen a helyiségben. A beállítás függ a szabályozott rendszer jellegétől, úgy mint, hőtáradó elemek (csőhálózat, radiátorok), épület-dinamika (épület anyaga, szerkezete) és a fűtési paramétereiktől (kazán teljesítménye, fűtővíz hőmérséklete)

(Lásd. ⑤) / 1.1.6).

DIP kapcsoló 7 ON és 8 ON:

1 h/°C Lassan reagáló rendszerek

DIP kapcsoló 7 ON és 8 OFF:

¼ h/°C Gyorsan reagáló rendszerek

DIP kapcsoló 7 OFF és 8 ON:

½ h/°C Közepesen reagáló rendszerek

DIP kapcsoló 7 OFF és 8 OFF:

OFF KI, nincs befolyásolás (gyári beállítás)

A beállítás érvényesítéséhez nyomja meg a „reset” gombot.

Az ⑤ ábra magyarázata:

T Hőmérséklet (°C)

t Bekapcsolási időpont (h)

TRx Helyiség-hőmérséklet aktuális értéke

Pon Felfűtés optimalizálásnál a bekapcsolási időpont

1.1.7 Fűtés vagy hűtés mód: 9-es DIP kapcsoló

DIP kapcsoló 9 ON: Hűtés mód

DIP kapcsoló 9 OFF: Fűtés mód (gyári beállítás)

A beállítás érvényesítéséhez nyomja meg a „reset” gombot.

(Lásd. ⑥).

1.1.8 Rádió óra: 10-es DIP kapcsoló

Csak a REV..DC típusoknál lehet használni (beépített DCF77 vevőegységgel időjel vételére Frankfurtból!)

DIP kapcsoló ON: Az óra a beépített quartz óra alapján.

DIP kapcsoló OFF: Időjel DCF77-ről Frankfurtból.

A beállítás érvényesítéséhez nyomja meg a „reset” gombot.

(Lásd. ⑦).

1.1.9 DIP kapcsolók „reset” művelete

Ha megváltoztat egy vagy több DIP-kapcsoló beállítását, az új beállítást érvényesíteni kell a DIP kapcsolósor mellett található „reset” gomb lenyomásával. (Lásd 8.ábra). **E nélkül az eredeti beállítások maradnak érvényben!**

(Lásd. ⑧)

2 Belépés a „szakértő” szintre

Kapcsolja a kiválasztó tolókapcsolót a RUN állásba és nyomja le egyszerre a és gombokat 3 másodpercig, aztán engedje fel őket, majd 3 másodpercen belül nyomja le egyszerre a és gombokat 3 másodpercig, engedje fel a és nyomja le a gombot újabb 3 másodpercig. Ezt követően a „szakértő” szinten tud beállításokat elvégezni a készüléken. **Install** látszik a kijelzőn (Lásd G).

A szint a 00 számú kóddal kezdődik, a kijelző a választott nyelvet mutatja. A mozgás a „szakértő” szinten belül a és gombokkal lehetséges. A beállítások a gombbal rögzíthetők.

A „szakértő” szintről való kilépés a működési mód kiválasztó gomb megnyomásával lehetséges.

Kódlista

Funkció blokk	Kód	Név	Gyári beállítás	Személyes beállítás
Alap beállítások	00	Nyelv	English (angol)	
	01	Érzékelő kalibrálás	Off (KI)	
	02	Kapcsolási különbség	0.5 °C	
LCD beállítások	10	Világítás ideje	10 másodperc	
	11	Háttér fényereje	0	
	12	Kontraszt	0	
Óra beállításai	30	Idő zóna Eltérés a Frankfurtból fogadott időjeltől (Közép Európai Idő CET) (Lásd 1. tudnivaló)	0 óra	
	31	Nyári időszámítás kezdete (Lásd 2. tudnivaló)	Március 31 (31-03)	
	32	Nyári időszámítás vége (Lásd 3. tudnivaló)	Október 31 (31-10)	

1. tudnivaló:

Ha a rádió órajel nem aktív, vagy nem elérhető, akkor a beállítás nem befolyásolja a működést.

Aktív rádió órajelnél, az időjel Frankfurtból érkezik és a 30-as kód alatt beállított értékkel módosul (Időzóna).

2. tudnivaló:

Ha a rádió órajel nem aktív, vagy nem elérhető, az idő átállítása mindig 02:00-kor történik, a beállított időpont előtti Vasárnap.

Aktív rádió órajelnél, az idő átállítása a 30-as kód alatt beállított érték alapján automatikusan történik (Időzóna).

3. tudnivaló:

Ha a rádió órajel nem aktív, vagy nem elérhető, az idő átállítása mindig 03:00-kor történik, a beállított időpont előtti Vasárnap.

Aktív rádió órajelnél, az idő átállítása a 30-as kód alatt beállított érték alapján automatikusan történik (Időzóna).

3 Készülék (funkciók) ellenőrzése

- Ellenőrizze a kijelzőt. Ha nem működik a kijelző, ellenőrizze az elemeket!
- Kapcsoljon "Folyamatos Komfort mód"-ra, a hőmérséklet leolvasható a kijelzőn
- REV.. fűtési módban: Állítsa a kívánt hőmérséklet értékét a kijelzett értéknél magasabb értékre (lásd működési tudnivalók)
REV.. hűtési módban: Állítsa a kívánt hőmérséklet értékét a kijelzett értéknél alacsonyabb értékre (lásd működési tudnivalók)
- Az termosztát reléjének és ezáltal a működtetett eszköznek 1 percen belül reagálnia kell. A szimbólum feltűnik a kijelzőn.
Ha nem:
 - Ellenőrizze a működtetett eszközt és a bekötést
 - Fűtési módban a helyiség hőmérséklete lehet hogy magasabb mint a beállított érték (hűtési módban a helyiség hőmérséklete lehet hogy alacsonyabb mint a beállított érték)
- Állítsa a "Folyamatos Komfort Mód" hőmérsékletét a kívánt értékre
- Válassza ki a kívánt működési módot

4 Reset (Törlés)

Felhasználói beállítások:

Nyomja le egyszerre a , és gombokat 3 másodpercig:

Minden beállított hőmérsékleti és időérték a gyári értékre módosul (Lásd "Gyári beállítások" a működési tudnivalókban). A „szakértő” szint beállításai nem változnak meg.

Az óra 12:00-ról indul, a dátum 01-01-08-ról

(01 - Január - 2008). A reset ideje alatt minden kijelző szegmens villog, lehetővé téve ezzel a kijelző működésének ellenőrzését.

Minden felhasználói beállítás és a „szakértő” szint beállításainak együttes törlése:

Nyomja le a DIP kapcsolók reset gombját, a és gombokat egyszerre 5 másodpercig:

Ezután a **beállítások minden szinten** a gyári értékekre állnak vissza. Ez lehetővé teszi az összes felhasználói szintű és „szakértő” szintű beállítások gyári alapértékekre történő visszaállítását.

Tudnivalók

- A termosztát „A szoftverosztályú eszközként” lett minősítve, és normál szennyezettsgű környezeti körülmények mellett használatra alkalmas.

A REV24RF/SET egy két készülékből álló rendszer, ami tartalmaz egy elektronikus szobatermosztátot 7-napos időprogrammal, ez egyben egy RF(rádiófrekvenciás) adóegységet (REV24RF.), és tartalmaz egy vevőegységet (RCR10/868).

pl Mounting and siting notes REV24RF.. and RCR10/868

1

1.1 REV24RF.. RCR10/868

1.2 REV24RF.. ()

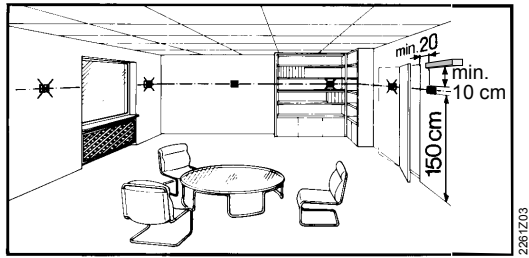

1.3 RCR10/868 ()

2



3

RF Set

1 REV24RF..

REV24RF..

1

SV Montering- och placering av REV24RF.. och RCR10/868

1 Placering av apparaten

1.1 REV24RF.. och RCR10/868

- Apparaternas placering skall väljas så att sändning och mottagning utan störningar kan garanteras. Följande punkter skall beaktas såväl för REV24RF.. som för REV-R.03.1:
 - montera inte enheten på metallytor
 - ej nära elektriska ledningar och utrustning såsom PC-, TV- och mikrovågsapparater o.s.v.
 - ej nära stora järndelar eller byggelement med finmaskiga metallgaller såsom specialglas eller specialbetong
- Avståndet mellan regulator/sändare och mottagaren får inte överstiga 20 m eller 2 våningar.

1.2 REV24RF.. (regulator/sändare)

- REV24RF.. skall placeras i referensrummet (väggmontering bild C, fri placering bild E med bordsanordning)
- Placeringsstället för REV24RF.. bör väljas så att givaren kan avkänna rumstemperaturen så korrekt som möjligt och inte påverkas av direkt solstrålning eller andra värme- resp. kylkällor.

Placering vid väggmontering:

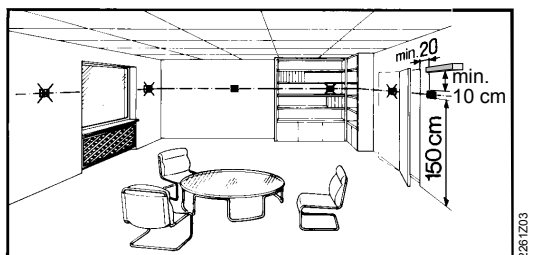

1.3 RCR10/868 (mottagare)

- Mottagaren och omkopplingsenheten monteras företrädesvis nära styrdonet (t.ex. ställdonet).
- Monteringsstället skall vara torrt och skyddat mot stänkatten.
- Regulatorn kan användas med de flesta typer av kopplingsdosor eller monteras direkt på väggen.

2 Kontrollera den elektriska inkopplingen

För anslutningar se avsnitt Anslutningsschema

Anm.: Använd inte flertrådig kabel utan endast enkeltrådig kabel eller flertrådig kabel med ändhylsa.

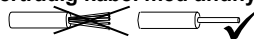

3 Anvisningar

- Lokala föreskrifter för elektriska installationer skall beaktas
- Om referensrummet är utrustat med termostatventiler skall dessa låsas i helt öppet läge

Igångkörning av RF Set

1 Koppla på REV24RF..

- Ta bort det svarta isolerpapperet (se bild F), när isolerpapperet avlägsnas från batterikontakten inkopplas apparaten.

Konfiguration och funktionskontroll av REV24RF..

1 Konfiguration



Asennus- ja sijoittamisohjeet, REV24RF.. ja RCR10/868

1 Laitteiden sijoittaminen

1.1 REV24RF.. ja RCR10/868

- Molempien laitteiden sijoituspaikka on valittava niin, että lähetys ja vastaanotto on mahdollisimman häiriötöntä. Tästä syystä sekä REV24RF...:n että RCR10/868:n osalta on huomioitava seuraavat seikat:
 - Laitteita ei saa asentaa metallipinnoille
 - Laitteita ei saa asentaa sähköjohtojen eikä sellaisten laitteiden kuten PC:t, televisiot, mikroaaltolaitteet jne. lähelle
 - Laitteita ei saa asentaa suurten metallirakenteiden tai sellaisten rakenne-elementtien, joissa on tiheä metalliverkko, kuten erikoislasi tai erikoisbetoni, lähelle
- Säätimen/lähettimen ja vastaanottimen välinen etäisyys ei saa olla yli 20 m tai 2 kerrosta.

1.2 REV24RF.. (säädin/lähetin)

- REV24RF.. tulisi sijoittaa pääoleskelutilaan (seinäasennus kuvan C mukaan, vapaa sijoitus tuen kanssa kuvan E mukaan).
- REV24RF...:n sijoituspaikka tulee valita niin, että anturi pystyy mittaamaan huoneen ilmanlämpötilan mahdollisimman tarkasti, eikä se altistu suoralle auringonsäteilylle tai muille lämmön tai kylmän lähteille.

Sijoitusohje seinäasennuksessa:

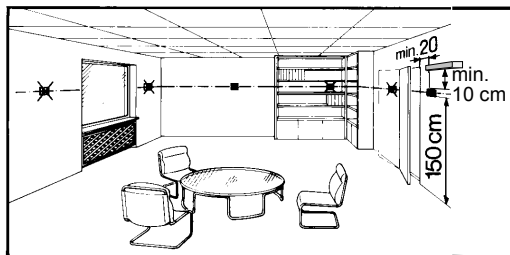

2261203

1.3 RCR10/868 (vastaanotin)

- Vastaanotto- ja kytkentälaitte tulisi mieluiten asentaa käyttäjän (esim. toimilaite) lähelle.
- Asennuspaikan täytyy olla kuiva ja roiskevedeltä suojattu.
- Laitte voidaan asentaa useimpiin yleisesti kaupan oleviin uppoasennusrasioihin tai suoraan seinälle.

2 Tarkista johdotus

Katso liitännät kappaleesta "Kytkenäkaavio".

Huom!: Älä käytä johdinsäikeitä, vaan kokonaisia johtimia tai holkitettuja säikeitä.

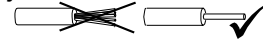

3 Huomautuksia

- Paikallisia sähköasennusohjeita on noudatettava.
- Jos referenssihuoneessa on patteritermostaatteja, ne täytyy säätää täysin avoimeen asentoon.
-

Käyttöönotto, RF Set

1 Kytke REV24RF.. päälle

- Irrota musta eristysliuska (kuva F). Heti kun eristysliuska on irrotettu pariston koskettimesta, laite alkaa toimia.

REV24RF...:n konfigurointi ja toimintatestaus

1 Konfigurointi

da Montering og placering af REV24RF.. og RCR10/868

1 Placering af apparater

1.1 REV24RF.. og RCR10/868

- Placeringsstedet for de to apparater vælges således, at sending og modtagelse forstyrres så lidt som muligt. Derfor skal følgende punkter respekteres både ved REV24RF.. og RCR10/868:
 - Monter ikke apparaterne på metaloverflader.
 - Monter ikke apparaterne i nærheden af elektriske ledninger, udstyr som pc'er, tv-apparater, mikro-bølgeapparater osv.
 - Monter ikke apparaterne i nærheden af større metal-konstruktioner eller andre konstruktionslementer med tætmaskede metalgitter såsom specialglas eller specialbeton.
- Afstanden mellem regulator/sender og modtager må ikke være større en 20 m eller 2 etager.

1.2 REV24RF.. (regulator/sender)

- REV24RF.. skal helst placeres i hovedopholdsrum-met (vægmontering i henhold til fig. C, fri placering i henhold til fig. E med støtteanordning).
- Placeringsstedet for REV24RF.. vælges således, at føleren kan måle lufttemperaturen i rummet så nøjagtigt som muligt uden at blive påvirket af direkte solind-fald eller andre varme- eller kuldekilder.

Placering ved vægmontering:

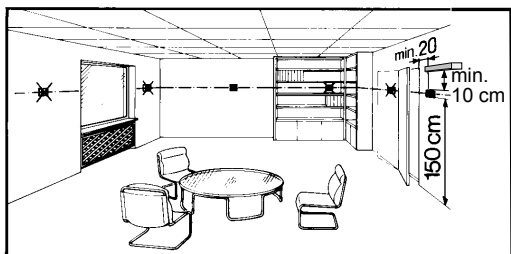

1.3 RCR10/868 (modtager)

- Modtageren og koblingsenheden skal helst monteres i nærheden af den styrede enhed.
- Monteringsstedet skal være tørt og stænkvands-beskyttet.
- Modtageren kan monteres på de fleste gængse vægdåser eller direkte på væggen.

2 Kontroller fortrådning

For tilslutninger, se „Tilslutningsdiagram“.

OBS! Brug ikke flertrådsledere, kun massive ledere eller flertrådsledere med ledningstyler.

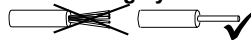

3 Bemærkninger

- Elinstallation skal udføres i overensstemmelse med Stærkstrømsbekendtgørelsen.
- Hvis der er installeret radiatortermostater i referencerummet, skal disse være helt åbne.
- .

Idriftsættelse af RF Set

1 Indkobling af REV24RF..

Konfiguration og funktionskontrol REV24RF..

1 Konfiguration

tr REV24RF.. and RCR10/868

1

1.1 REV24RF.. RCR10/868

1.2 REV24RF.. ()

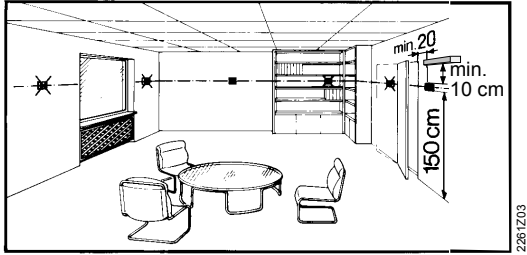

1.3 RCR10/868 (r)

2

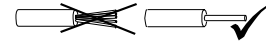

3

•

RF Set

1 REV24RF..

REV24RF..

1

eI Οδηγίες τοποθέτησης και εγκατάστασης για τους REV24RF.. και RCR10/868

1 Τοποθέτηση των μονάδων

1.1 REV24RF.. και RCR10/868

- Οι μονάδες πρέπει να τοποθετούνται με τρόπο που να επιφέρει τις ελάχιστες δυνατές παρεμβολές στα εκπεμπόμενα και λαμβανόμενα σήματα. Για το λόγο αυτό τηρείστε τα παρακείμενα σημεία τόσο για τον REV24RF.. όσο και για τον RCR10/868:
 - Μην στηρίζετε τις μονάδες σε μεταλλικές επιφάνειες
 - Μην τοποθετείτε τις μονάδες κοντά σε ηλεκτρικά καλώδια, ηλεκτρονικά μηχανήματα όπως υπολογιστές, τηλεοράσεις, συσκευές μικροκυμάτων, κλπ.
 - Μην τοποθετείτε τις μονάδες κοντά σε μεγάλες μεταλλικές κατασκευές ή άλλα δομικά στοιχεία, που περιέχουν λεπτό μεταλλικό πλέγμα όπως ειδικό ύαλο ή ειδικό σκυρόδεμα
- Η απόσταση μεταξύ του ελεγκτή/ πομπου και του δέκτη δεν πρέπει να υπερβαίνει τα 20 m ή τους 2 ορόφους.

1.2 REV24RF.. (ελεγκτής/πομπός)

- Ο ελεγκτής / πομπός πρέπει να βρίσκεται στον κύριο χώρο διαβίωσης (επιτόχια τοποθέτηση σύμφωνα με το Σχήμα C, αυτόνομη στήριξη σύμφωνα με το Σχήμα E με στατήρα)
- Ο REV24RF.. θα πρέπει να βρίσκεται σε θέση, που να επιτρέπει τη λήψη της θερμοκρασίας χώρου με τη μεγαλύτερη δυνατή ακρίβεια, χωρίς επηρεασμούς από άμεση ηλιακή ακτινοβολία ή άλλες πηγές θέρμανσης ή ψύξης.

Σημείωση επιλογής θέσης για επιτόχια τοποθέτηση:

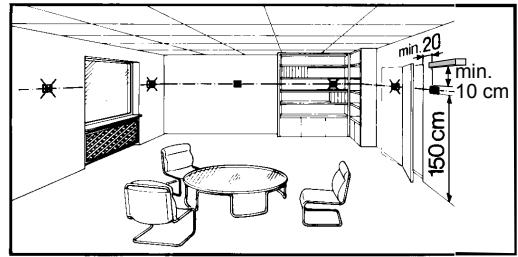

1.3 RCR10/868 (δέκτης)

- Η μονάδα λήψης και μεταγωγής είναι προτιμότερο να βρίσκεται κοντά στον κινητήρα
- Βεβαιωθείτε ότι η τοποθέτηση γίνεται σε ξηρό σημείο, προστατευμένο από ρίψεις νερού
- Η μονάδα μπορεί να συνδεθεί στα περισσότερα κιβώτια καλωδίων του εμπορίου, τα οποία διαθέτουν εσοχή ή απευθείας στον τοίχο.

2 Έλεγχος καλωδίωσης

Για τις ηλεκτρικές συνδέσεις ανατρέξτε στο “Διάγραμμα συνδεσμολογίας”.

Σημείωση: **Μη χρησιμοποιείτε πολύκλινα καλώδια, μόνο συμπαγή ή πολύκλινα με περίδεσμο.**

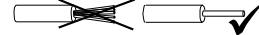

3 Σημειώσεις

- Πρέπει να τηρούνται οι εγχώριοι κανονισμοί ηλεκτρολογικών εγκαταστάσεων
- Εάν ο χώρος αναφοράς διαθέτει θερμοστατικές βάνες θερμομαντικού σώματος, αυτές πρέπει να είναι εντελώς ανοικτές

Ρύθμιση σε λειτουργία της μονάδας RF

1 Άνοιγμα του REV24RF..

Ρύθμιση σε λειτουργία του ελεγκτή / πομπου REV24RF..

1 Διαμόρφωση

Massbilder
Ingombri
Dimensões
Wymiary
Målskitse

Dimensions
Maatschetsen
Rozměry
Måttuppgifter
Boyutlar

Encombremts
Dimensiones
Méretek
Mittapiirrokset
Διαστάσεις

REV24RF..

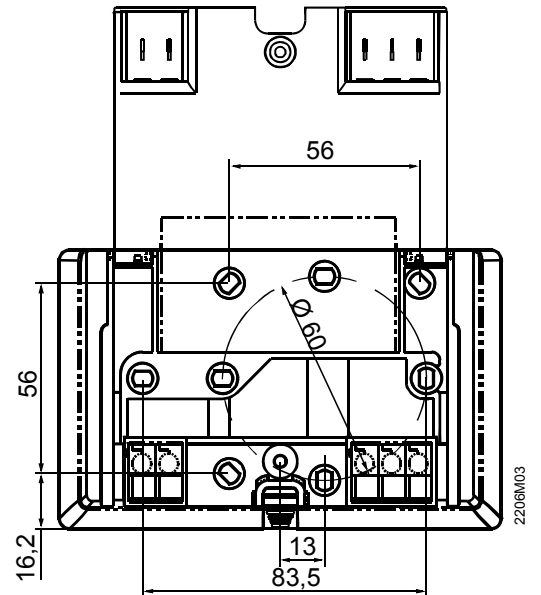
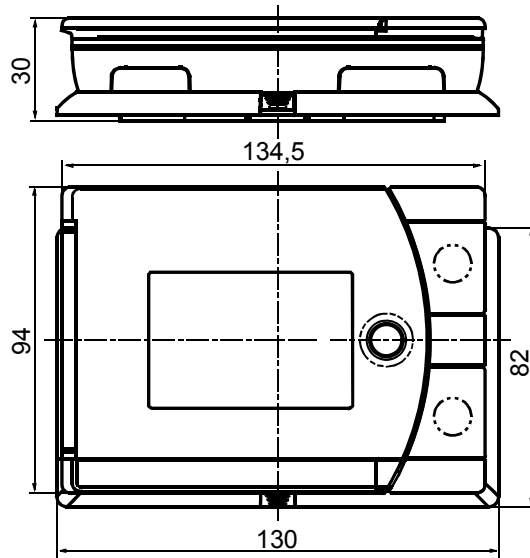

RCR10/868

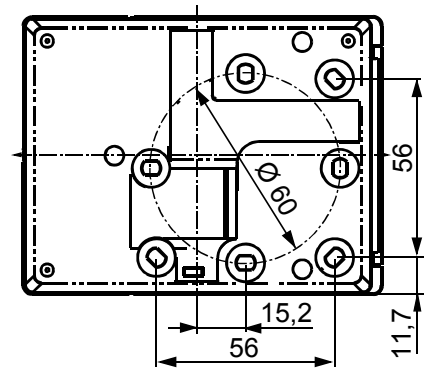
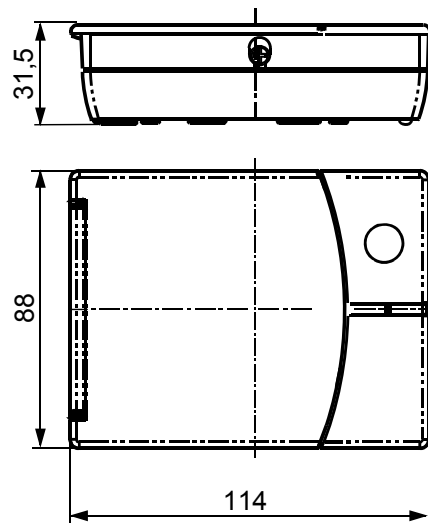

Anschlusschaltplan
Schema di collegamento
Esquema de ligações
Schemat połączeń
Tilslutningsdiagram

Connection diagram
Aansluitschema
Schéma zapojení
Kopplingschema Kytentäkaavio
Bağlantı şeması

Schéma de raccordement
Esquema de conexión
Villamos bekötés
Διαγράμματα συνδεσμολογίας

RCR10/868

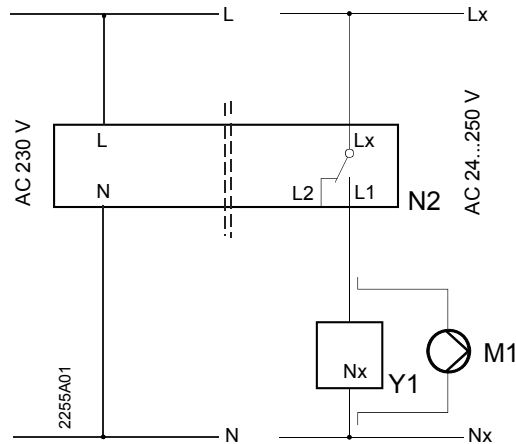

	de	en	fr	it
L	Phase, AC 230 V	Live, AC 230 V	Phase 230 V~	Fase, 230 V AC
Lx	Phase, AC 24 ... 250 V	Live, AC 24 ... 250 V	Phase 24 ... 250 V~	Fase, 24 ... 250 V AC
L1	Arbeitskontakt, AC 24 ... 250 V / 6 (2,5) A	N.O. contact, AC 24 ... 250 V / 6 (2,5) A	Contact travail (NO) 24 ... 250 V~ / 6 (2,5) A	Contatto di lavoro (N.A), 24 ... 250 V AC / 6 (2,5) A
L2	Ruhekontakt, AC 24 ... 250 V / 6 (2,5) A	N.C. contact, AC 24 ... 250 V / 6 (2,5) A	Contact repos (NF) 24 ... 250 V~ / 6 (2,5) A	Contatto di lavoro (N.C), 24 ... 250 V AC / 6 (2,5) A
M1	Umwälzpumpe	Circulating pump	Pompe de circulation	Pompa di circolazione
N	Nullleiter	Neutral conductor	Neutre	Neutro
Nx	Nullleiter	Neutral conductor	Neutre	Neutro
N2	Empfänger RCR10/868	Receiver RCR10/868	Récepteur RCR10/868	Ricevitore RCR10/868
Y1	Stellgerät	Actuating device	Servomoteur	Dispositivo da comandare
	nl	es	pt	cs
L	Fase, AC 230 V	Fase 230 V CA	Fase, AC 230 V	Fáze, AC 230 V
Lx	Fase, AC24 ... 250 V	Fase 24 ... 250 V CA	Fase, AC 24 ... 250 V	Fáze, AC 24 ... 250 V
L1	Maakcontact, AC 24 ... 250 V / 6 (2,5) A	Contacto de trabajo NA 24 ... 250 V CA / 6 (2,5) A	Contacto normalmente aberto, AC 24 ... 250 V / 6 (2,5) A	Spínací kontakt, AC 24 ... 250 V / 6 (2,5) A
L2	Verbreekcontact, AC 24 ... 250 V / 6 (2,5) A	Contacto de trabajo NC 24 ... 250 V CA / 6 (2,5) A	Contacto normalmente fechado AC 24 ... 250 V / 6 (2,5) A	Rozpínací kontakt, AC 24 ... 250 V / 6 (2,5) A
M1	Circulatiepomp	Bomba circulación	Bomba de circulação de água	Oběhové čerpadlo
N	Nul	Neutro	Neutro	Nula
Nx	Nul	Neutro	Neutro	Nula
N2	Ontvanger RCR10/868	Receptor RCR10/868	Receptor RCR10/868	Přijímač RCR10/868
Y1	Aangesloten apparaat (b.v ketel)	Unidad a controlar	Aparelho a controlar	Ovládané zařízení (např. kotel)
	hu	pl	sv	fi
L	Fázis, AC 230 V	Zasilanie, faza, 230 V AC	Fas, AC 230 V	Vaihe, 230 V AC
Lx	Fázis, AC 24 ... 250 V	Zasilanie, faza 24 ... 250 V AC	Fas, AC 24 ... 250 V	Vaihe, 24 ... 250 V AC
L1	Alaphelyzetben nyitott kontaktus AC 24 ... 250 V / 6 (2,5) A	Styk normalnie otwarty, faza 24 ... 250 V AC / 6 (2,5) A	Slutande kontakt, AC 24 V ... 250 V / 6 (2,5) A	Sulkeutuva kosketin, 24 ... 250 VAC / 6 (2,5) A
L2	Alaphelyzetben zárt kontaktus AC 24 ... 250 V / 6 (2,5) A	Styk normalnie zamknięty, faza 24 ... 250 V AC / 6 (2,5) A	Vilokontakt AC 24 ... 250 V / 6 (2,5) A	Avautuva kosketin, 24 ... 250 VAC / 6 (2,5) A
M1	Keringető szivattyú	Pompa obiegowa	Cirkulationspump	Kiertovesipumppu
N	Hálózati nullvezeték	Zero zasilania	Nolledare	Nollajohdin
Nx	Hálózati nullvezeték	Zero zasilania	Nolledare	Nollajohdin
N2	Receiver REA-R.03/1	Receiver REA-R.03/1	Mottagare RCR10/868	Vastaanotin RCR10/868
Y1	Beavatkozó (pl. : kazán, zónaszelep, vagy szivattyú)	Urządzenie wykonawcze	Ställdon	Toimilaite

	da	tr	el
L	Fase, AC 230 V	Faz, AC 230 V Canlı	Φάση, AC 230 V
Lx	Fase, AC 24 ... 250 V	Faz, AC 24 ... 250 V Canlı	Φάση, AC 24 ... 250 V
L1	Arbejdskontakt AC 24 ... 250 V / 6 (2,5) A	AN.O. kontak, canlı AC 24 ... 250 V / 6 (2,5) A	Κανονικά Ανοιχτή επαφή (N.O.) AC 24 ... 250 V / 6 (2,5) A
L2	Hvilekontakt AC 24 ... 250 V / 6 (2,5) A	N.C. contact, live AC 24 ... 250 V / 6 (2,5) A	Κανονικά Ανοιχτή (N.C.) AC 24 ... 250 V / 6 (2,5) A
M1	Cirkulationspumpe	Devridaim pompası	Κυκλοφορητής
N	Nulleder	Nötr	Αγωγός ουδετέρου
Nx	Nulleder	Nötr	Αγωγός ουδετέρου
N2	Modtager RCR10/868	Alıcı REA-R.03/1	Δέκτης RCR10/868
Y1	Manøvreorgan	Düzenleme	Μονάδα ελέγχου

Conformity Declaration

Hereby Siemens declares that this "Room Thermostat" is in compliance with the essential requirements and other relevant provision of Directive 1999/5/EC.

Standard according to EN 60730

Automatic action Type 1.B
Degree of pollution 2
Rated impulse voltage 4000 V

